

ANBO
Producent Drzwi



NOWOŚĆ

**DRZWI LAKIEROWANE
NA DOWOLNY RAL**

**NOWA EDYCJA
1/2023**

Obowiązuje od 24.07.2023



SPIS TREŚCI

NOWOŚĆ	
DRZWI WEWNĄTRZLOKALOWE PŁYTOWE LAKIEROWANE	3
SOFIA, SARA	4
PAULA, NIKOLA	5
RITA, LILIA	6
ANETA, BEATA	7
POLA	8
OPCJE ZA DOPLATĄ - DRZWI PŁYTOWE LAKIEROWANE	9
DRZWI NIETYPOWE PŁYTOWE LAKIEROWANE	9
DRZWI WEWNĄTRZLOKALOWE RAMIAKOWE	10
OLIWIA, MAJA	11
ROKSANA, BLANKA	12
ZUZA, SONIA	13
NADIA, OKTAWIA	14
DIANA, SANDRA	15
KSENIA, BOGNA	16
CELINA, MARYNA	17
HELENA, WANDA	18
OPCJE ZA DOPLATĄ - DRZWI RAMIAKOWE	19
DRZWI WEWNĄTRZLOKALOWE PŁYTOWE FOLIOWANE	20
JAGODA, EDYTA	21
ANETA, BEATA	22
NATALIA, WIKTORIA, DARIA, AGATA	23
MONIKA, ELA, EWA, IWONA, ALA, AGNIESZKA	24
JULIA, ANIA, JUSTYNA, AMELIA, LAURA, PATRYCJA	25
ZOSIA, HANIA	26
HANIA 3.	27
DRZWI NIETYPOWE PŁYTOWE FOLIOWANE	27
OPCJE ZA DOPLATĄ - DRZWI PŁYTOWE FOLIOWANE	28
OŚCIEŻNICE i TUNELE REGULOWANE MDF - DRZWI PRZYLGOWE	29
OŚCIEŻNICE i TUNELE STAŁE, OPASKI i ĆWIERCWAŁKI MDF - DRZWI PRZYLGOWE	30
OŚCIEŻNICE i TUNELE REGULOWANE MDF - DRZWI BEZPRZYLGOWE	30
OŚCIEŻNICE i TUNELE REGULOWANE NAKŁADKOWE DO OŚCIEŻNICY STAŁEJ - DRZWI PRZYLGOWE	31
OŚCIEŻNICE REWERSYJNE	31
OŚCIEŻNICE STAŁE STAŁE i REGULOWANE - DRZWI PRZYLGOWE	32
DRZWI DWUSKRZYDŁOWE PRZYLGOWE i BEZPRZYLGOWE	33
SYSTEM PRZESUWNY NAŚCIENNY DO DRZWI PŁYTOWYCH i RAMIAKOWYCH	35
DRZWI UKRYTE	37
AKCESORIA DODATKOWE DO DRZWI PŁYTOWYCH i RAMIAKOWYCH	38
BULAJ	38
KOPNIAKI	38
NAŚWIETLA NA DOWOLNY WYMIAR Z SZEROKOŚCI i WYSOKOŚCI	38
KLAMKI	38
DRZWI WEWNĘTRZNE WEJŚCIOWE	40
WIESIA A0	41
TERESA	41
WIESIA AP1-AP22	42
INFORMACJE TECHNICZNE DRZWI WEWNĘTRZNE WEJŚCIOWE WIESIA i TERESA	44
DRZWI ANTYWŁAMANIOWE w klasie RC2 i RC3 PRZYLGOWE WEWNĘTRZNE WEJŚCIOWE	45
WIESIA A0 RC2, RC3,	46
WIESIA AP1 - AP22 RC2, RC3	46
DRZWI PŁYTOWE WEWNĘTRZNE WEJŚCIOWE PRZECIWOŻAROWE LEDA EI30 i LEDA EI60	47
DRZWI STAŁOWE ZEWNĘTRZNE: 55, 55 LUX, 72 LUX, 72 LUX TERMO, 85 LUX TEMO PLUS, 101 LUX TERMO PLUS	49
TEMIDA INOX SZKŁONA	55
HERA INOX SZKŁONA	61
ATENA INOX SZKŁONA	62
TEMIDA INOX Z APLIKACJAMI	65
ATENA SZKŁONA	66
KORA SZKŁONA	67
TEMIDA SZKŁONA	68
TEMIDA PEŁNA	69
HERA PEŁNA	69
ATENA PEŁNA	70
KORA PEŁNA	70
DRZWI STAŁOWE ZEWNĘTRZNE DWUSKRZYDŁOWE 55, 55 LUX, 72 LUX, 72 LUX TERMO	71
OPCJE ZA DOPLATĄ - DRZWI STAŁOWE	74
DRZWI STAŁOWE AKUSTYCZNE ANTYWŁAMANIOWE i PRZECIWOŻAROWE	75
DRZWI STAŁOWE PRZECIWOŻAROWE	80
DRZWI STAŁOWE TECHNICZNE	81
AKCESORIA DODATKOWE DO DRZWI STAŁOWYCH	82
ANTABY, KOPNIAKI	82
INFORMACJE TECHNICZNE DRZWI STAŁOWE	82
OKREŚLENIE KIERUNKU OTWIERANIA	83

DRZWI WEWNĄTRZLOKALOWE PŁYTOWE LAKIEROWANE

Pragniemy przedstawić Państwu DRZWI WEWNĄTRZLOKALOWE PŁYTOWE LAKIEROWANE uszlachetnione wysokiej jakości lakierami wodnymi odpornymi na czynniki mechaniczne.

Drzwi charakteryzują się wyjątkowo solidną konstrukcją. W standardzie wypełnione płytą pełną, ramiaki pionowe wykonane z drewna sosnowego. Drzwi wykonane w tych technologiach mają nowoczesny styl, a zarazem charakteryzują się wysoką trwałością.



PRZYLGOWE w technologii: STANDARD

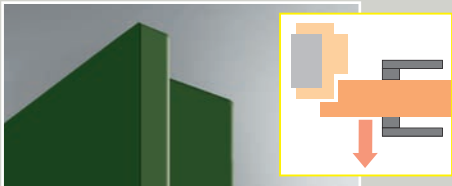

BEZPRZYLGOWE w technologii: STANDARD

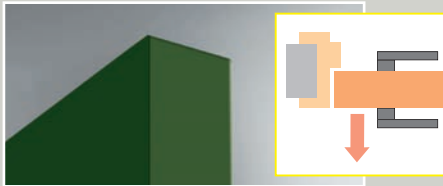

REWERSYJNE w technologii: STANDARD

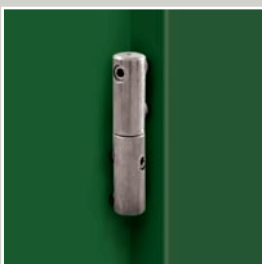
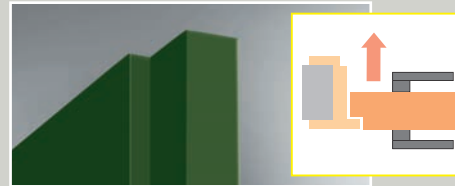

Regulowane trzy zawiasy 2-czopowe (drzwi przylgowe).

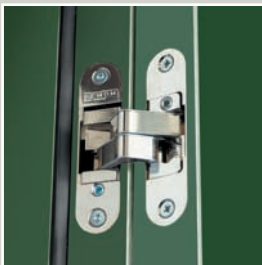

Regulowane trzy zawiasy ukryte (drzwi bezprzylgowe).

NOWOŚĆ



Regulowane dwa ukryte zawiasy (drzwi rewersyjne).

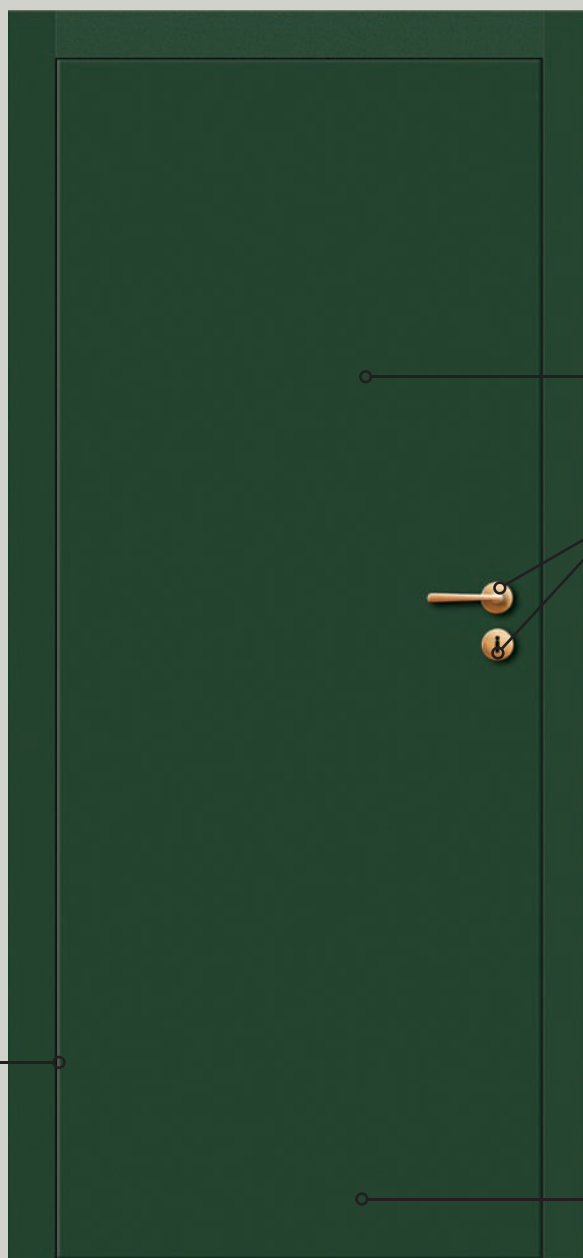

NOWOŚĆ DRZWI LAKIEROWANE NA DOWOLNY RAL

Wysokiej jakości wodne lakiery, trzywarstwowy system lakierowania.

Rostaw zamków:

- przylgowe: klucz, wkładka, z blokadą - 72 mm,
- bezprzylgowe: klucz i z blokadą - 90 mm, wkładka - 85 mm.

NOWOŚĆ



W standardzie płyta pełna.

KONSTRUKCJA SKRZYDŁA:

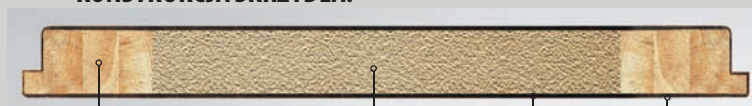

pionowy ramiak sosnowy

płyta pełna

płyta HDF 3 mm

okleina pokryta wysokiej jakości lakierem wodnym

SOFIA

TECHNOLOGIA

zł netto | zł brutto



999,00 | 1228,77

NOWOŚĆ



DOSTĘPNE KOLORY:



RAL 9003
RAL 5011
RAL 6007
RAL 7016
RAL 7047
RAL 9005
Dowolny RAL ⁽¹⁾



⁽¹⁾Dowolny RAL za dopłatą (OPRÓCZ RAL METALIC) (skrzydło + ościeżnica): +10%.

* Klamka QUBIK-QR czarna za 1,00 zł, (1,23 zł brutto) przy zakupie skrzydła SOFIA.



Aplikacja frezowana

SOFIA 1



SOFIA 2

SOFIA 3

SOFIA 4

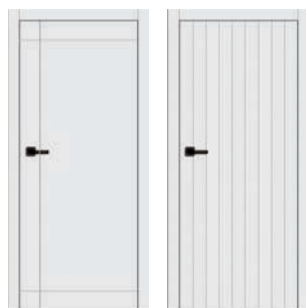

SOFIA 5

SOFIA 6

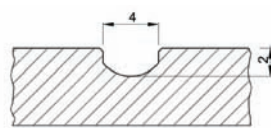

Schemat aplikacji frezowanej

SARA

TECHNOLOGIA

zł netto | zł brutto



999,00 | 1228,77

NOWOŚĆ

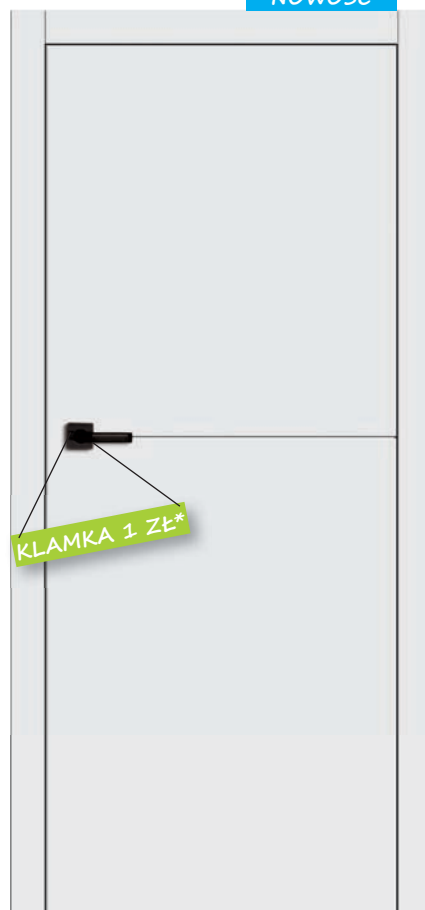

DOSTĘPNE KOLORY:



RAL 9003
RAL 5011
RAL 6007
RAL 7016
RAL 7047
RAL 9005
Dowolny RAL ⁽¹⁾



⁽¹⁾Dowolny RAL za dopłatą (OPRÓCZ RAL METALIC) (skrzydło + ościeżnica): +10%.

* Klamka QUBIK-QR czarna za 1,00 zł, (1,23 zł brutto) przy zakupie skrzydła SARA.



Aplikacja frezowana

SARA 1



SARA 2

SARA 3

SARA 4



SARA 5

SARA 6

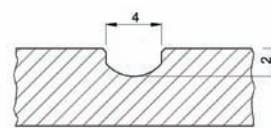

Schemat aplikacji frezowanej

Skrzydła drzwiowe wewnętrzne: płytowe przylgowe, bezprzylgowe i rewersyjne (opcje za dopłatą - strona 9).

Szerokość: 60, 70, 80, 90 cm, (100, 110 cm lub **nietypowe** za dopłatą - strona 9).

Wykończenie: skrzydła i ościeżnice lakierowane wysokiej jakości lakierami wodnymi odpornymi na czynniki mechaniczne.

Ramiak: boki i góra - drewniany oraz dół MDF pokryty dwiema płytami HDF, wypełnienie stabilizujące - **plyta pełna**. **NOWOŚĆ**

Okucia:

- drzwi **przylgowe**: trzy zawiasy regulowane dwuczopowe srebrne, zamek zasuwkowy srebrny: na klucz, wkładkę patentową, z blokadą lub oszczędnościowy,
- drzwi **bezprzylgowe**: trzy ukryte zawiasy regulowane srebrne, za dopłatą złote lub czarne, zamek magnetyczny na klucz, wkładkę patentową, z blokadą lub oszczędnościowy srebrny za dopłatą złoty lub czarny,
- drzwi **rewersyjne**: dwa zawiasy ukryte regulowane srebrne, za dopłatą złote lub czarne, zamek magnetyczny na klucz, wkładkę patentową, z blokadą lub oszczędnościowy srebrny, za dopłatą złoty lub czarny.

Rozstaw zamków: **przylgowe**: klucz, wkładka, z blokadą - 72 mm, **bezprzylgowe i rewersyjne**: klucz i z blokadą - 90 mm, wkładka - 85 mm.

Ceny oraz informacje techniczne ościeżnic, systemów przesuwanych, drzwi dwuskrzydłowych, nasświetli i klamek - strony **od 29 do 39**. Opcje za dopłatą - strona 9.

Klamka **QUBIK-QR** czarna za 1,00 zł (1,23 zł brutto) przy zakupie skrzydła SOFIA i SARA. Pozostałe klamki wg cennika strony **38 i 39**.

www.anbo.pl



PAULA

NOWOŚĆ

TECHNOLOGIA

zł netto | zł brutto



999,00 | 1228,77



DOSTĘPNE KOLORY:



RAL 9003
RAL 5011
RAL 6007
RAL 7016
RAL 7047
RAL 9005
Dowolny RAL*



*Dowolny RAL za dopłatą (OPRÓCZ RAL METALIC) (skrzydło + ościeżnica): +10%.

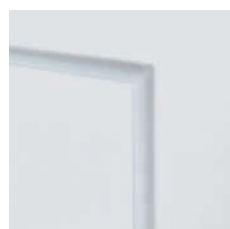

PAULA 1

Aplikacja frezowana



PAULA 2

PAULA 3

PAULA 4



PAULA 5

PAULA 6

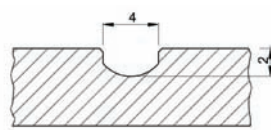

Schemat aplikacji frezowanej

NIKOLA

NOWOŚĆ

TECHNOLOGIA

zł netto | zł brutto



999,00 | 1228,77



DOSTĘPNE KOLORY:



RAL 9003
RAL 5011
RAL 6007
RAL 7016
RAL 7047
RAL 9005
Dowolny RAL*



*Dowolny RAL za dopłatą (OPRÓCZ RAL METALIC) (skrzydło + ościeżnica): +10%.



NIKOLA 1

Aplikacja frezowana



NIKOLA 2

NIKOLA 3

NIKOLA 4

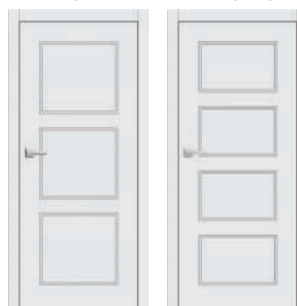

NIKOLA 5

NIKOLA 6

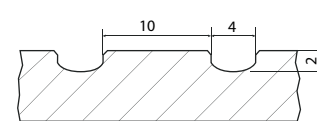

Schemat aplikacji frezowanej

Skrzydła drzwiowe wewnątrzlokalowe płytowe przylgowe, bezprzylgowe i rewersyjne (za dopłatą - strona 9).

Szerokość: 60, 70, 80, 90 cm, (100, 110 cm lub **nietypowe** za dopłatą - strona 9).

Wykończenie: skrzydła i ościeżnice lakierowane wysokiej jakości lakierami wodnymi odpornymi na czynniki mechaniczne.

Ramiak: boki i góra - drewniany oraz dół MDF pokryty dwiema płytami HDF, wypełnienie stabilizujące - **plyta pełna**. **NOWOŚĆ**

Okucia:

- drzwi **przylgowe**: trzy zawiasy regulowane dwuczopowe srebrne, zamek zasuwkowy srebrny: na klucz, wkładkę patentową, z blokadą lub oszczędnościowy,
- drzwi **bezprzylgowe**: trzy ukryte zawiasy regulowane srebrne, za dopłatą złote lub czarne, zamek magnetyczny na klucz, wkładkę patentową, z blokadą lub oszczędnościowy srebrny, za dopłatą złoty lub czarny,
- drzwi **rewersyjne**: dwa zawiasy ukryte regulowane srebrne, za dopłatą złote lub czarne, zamek magnetyczny na klucz, wkładkę patentową, z blokadą lub oszczędnościowy srebrny, za dopłatą złoty lub czarny.

Rozstaw zamków: **przylgowe**: klucz, wkładka, z blokadą - 72 mm, **bezprzylgowe i rewersyjne**: klucz i z blokadą - 90 mm, wkładka - 85 mm.

Ceny oraz informacje techniczne ościeżnic, systemów przesuwanych, drzwi dwuskrzydłowych, naświetli i klamek - strony **od 29 do 39**. Opcje za dopłatą - strona 9.

Cena nie zawiera klamek.



RITA

TECHNOLOGIA

zł netto | zł brutto



999,00 | 1228,77

NOWOŚĆ



DOSTĘPNE KOLORY:



RAL 9003
RAL 5011
RAL 6007
RAL 7016
RAL 7047
RAL 9005
Dowolny RAL*



*Dowolny RAL za dopłatą (OPRÓCZ RAL METALIC) (skrzydło + ościeżnica): +10%.

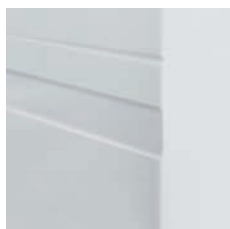

RITA 1

Aplikacja frezowana



RITA 2

RITA 3

RITA 4



RITA 5

RITA 6

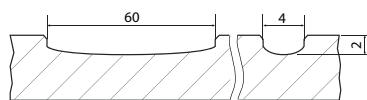

Schemat aplikacji frezowanej

LILIA

TECHNOLOGIA

zł netto | zł brutto



999,00 | 1228,77

NOWOŚĆ



DOSTĘPNE KOLORY:



RAL 9003
RAL 5011
RAL 6007
RAL 7016
RAL 7047
RAL 9005
Dowolny RAL*



*Dowolny RAL za dopłatą (OPRÓCZ RAL METALIC) (skrzydło + ościeżnica): +10%.



LILIA 1

Aplikacja frezowana



LILIA 2

LILIA 3

LILIA 4



LILIA 5

LILIA 6

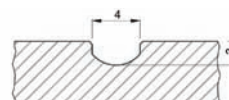

Schemat aplikacji frezowanej

Skrzydła drzwiowe wewnątrzlokalowe płytowe przylgowe, bezprzylgowe i rewersyjne (za dopłatą - strona 9).

Szerokość: 60, 70, 80, 90 cm, (100, 110 cm lub **nietypowe** za dopłatą - strona 9).

Wykończenie: skrzydła i ościeżnice lakierowane wysokiej jakości lakierami wodnymi odpornymi na czynniki mechaniczne.

Ramiak: boki i góra - drewniany oraz dół MDF pokryty dwiema płytami HDF, wypełnienie stabilizujące - **plyta pełna**. **NOWOŚĆ**

Okucia:

- drzwi **przylgowe**: trzy zawiasy regulowane dwuczopowe srebrne, zamek zasuwkowy srebrny: na klucz, wkładkę patentową, z blokadą lub oszczędnościowy, srebrny, za dopłatą złoty lub czarny,
- drzwi **bezprzylgowe**: trzy ukryte zawiasy regulowane srebrne, za dopłatą złote lub czarne, zamek magnetyczny na klucz, wkładkę patentową, z blokadą lub oszczędnościowy srebrny, za dopłatą złoty lub czarny,
- drzwi **rewersyjne**: dwa zawiasy ukryte regulowane srebrne, za dopłatą złote lub czarne, zamek magnetyczny na klucz, wkładkę patentową, z blokadą lub oszczędnościowy srebrny, za dopłatą złoty lub czarny.

Rozstaw zamków: **przylgowe**: klucz, wkładka, z blokadą - 72 mm, **bezprzylgowe i rewersyjne**: klucz i z blokadą - 90 mm, wkładka - 85 mm.

Ceny oraz informacje techniczne ościeżnic, systemów przesuwanych, drzwi dwuskrzydłowych, naświetli i klamek - strony **od 29 do 39**. Opcje za dopłatą - strona 9.

Cena nie zawiera klamek.



ANETA

TECHNOLOGIA | zł netto | zł brutto
 STANDARD RAL | 1199,00 | 1474,77

NOWOŚĆ

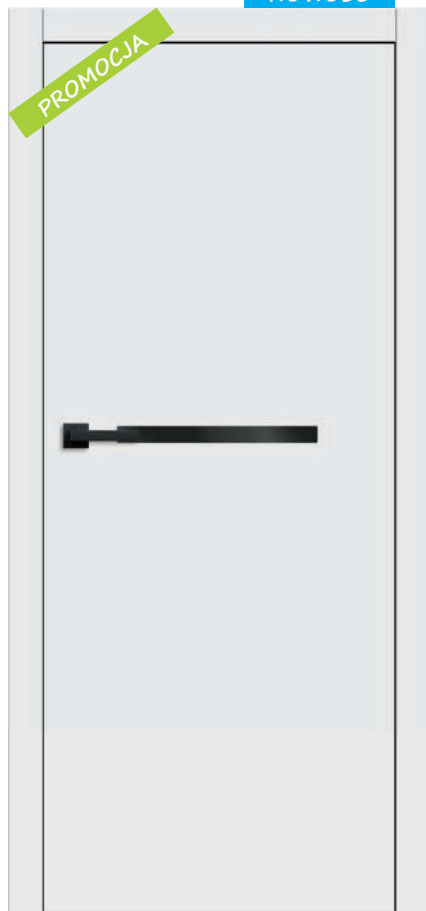

PROMOCJA

DOSTĘPNE KOLORY:

STANDARD RAL	RAL 9003
	RAL 5011
	RAL 6007
	RAL 7016
	RAL 7047
	RAL 9005
	Dowolny RAL*



*Dowolny RAL za dopłatą (OPRÓCZ RAL METALIC) (skrzydło + ościeżnica): +10%.

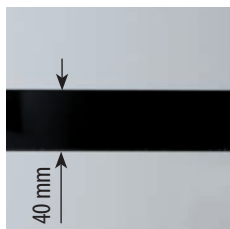

ANETA 1

szkło akrylowe białe lub czarne

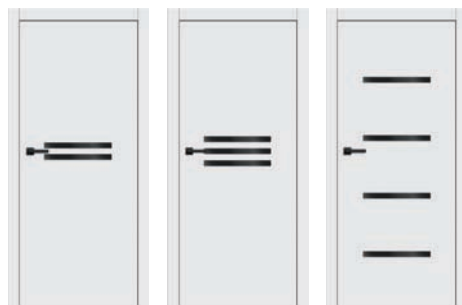

ANETA 2

ANETA 3

ANETA 4



ANETA 5

ANETA 6

Wykończenie do wyboru: szkło akrylowe **białe lub czarne - zaznaczyć w zamówieniu**, zlicowane z płaszczyzną skrzydła, występujące z dwóch stron skrzydła.

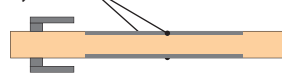

BEATA

TECHNOLOGIA | zł netto | zł brutto
 STANDARD RAL | 1099,00 | 1351,77

NOWOŚĆ

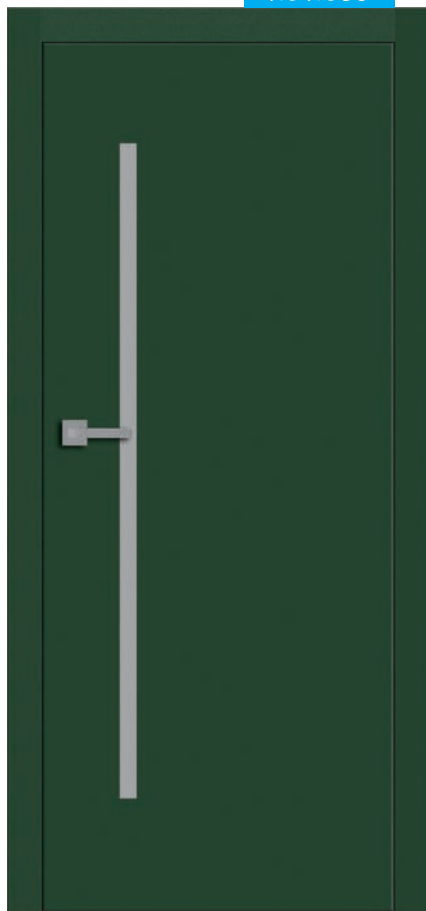

DOSTĘPNE KOLORY:

STANDARD RAL	RAL 9003
	RAL 5011
	RAL 6007
	RAL 7016
	RAL 7047
	RAL 9005
	Dowolny RAL*



*Dowolny RAL za dopłatą (OPRÓCZ RAL METALIC) (skrzydło + ościeżnica): +10%.

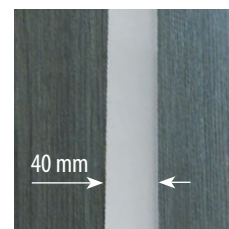

BEATA 1

szkło akrylowe białe lub czarne

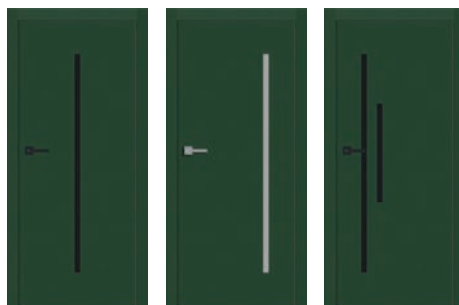

BEATA 2

BEATA 3

BEATA 4



BEATA 5

BEATA 6

Wykończenie do wyboru: szkło akrylowe **białe lub czarne - zaznaczyć w zamówieniu**, zlicowane z płaszczyzną skrzydła, występujące z dwóch stron skrzydła.

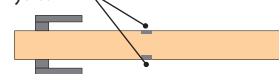

Skrzydła drzwiowe wewnątrzlokalowe płytowe przylgowe, bezprzylgowe i rewersyjne (za dopłatą - strona 9).

Szerokość: 60, 70, 80, 90 cm, (100, 110 cm lub **nietypowe** za dopłatą - strona 9).

Wykończenie: skrzydła i ościeżnice lakierowane wysokiej jakości lakierami wodnymi odpornymi na czynniki mechaniczne.

Ramiak: boki i góra - drewniany oraz dół MDF pokryty dwiema płytami HDF, wypełnienie stabilizujące - **plyta pełna**. **NOWOŚĆ**

Okucia:

- drzwi **przylgowe**: trzy zawiasy dwuczopowe srebrne, zamek zasuwkowy srebrny: na klucz, wkładkę patentową, z blokadą lub oszczędnościowy,
- drzwi **bezprzylgowe**: trzy ukryte zawiasy regulowane srebrne, za dopłatą złote lub czarne, zamek magnetyczny na klucz, wkładkę patentową, z blokadą lub oszczędnościowy srebrny, za dopłatą złoty lub czarny,
- drzwi **rewersyjne**: dwa zawiasy ukryte regulowane srebrne, za dopłatą złote lub czarne, zamek magnetyczny na klucz, wkładkę patentową, z blokadą lub oszczędnościowy srebrny, za dopłatą złoty lub czarny.

Rozstaw zamków: **przylgowe**: klucz, wkładka, z blokadą - 72 mm, **bezprzylgowe i rewersyjne**: klucz i z blokadą - 90 mm, wkładka - 85 mm.

Ceny oraz informacje techniczne ościeżnic, systemów przesuwanych, drzwi dwuskrzydłowych, naświetli i klamek - strony **od 29 do 39**. Opcje za dopłatą - strona 9.

Cena nie zawiera klamek.



POLA

TECHNOLOGIA

zł netto | zł brutto

STANDARD RAL

899,00 | 1105,77

NOWOŚĆ

DOSTĘPNE KOLORY:

STANDARD RAL

RAL 9003
RAL 5011
RAL 6007
RAL 7016
RAL 7047
RAL 9005
Dowolny RAL*



NOWOŚĆ DRZWI LAKIEROWANE NA DOWOLNY RAL

*Dowolny RAL za dopłatą (OPRÓCZ RAL METALIC) (skrzydło + ościeżnica): +10%.



POLA 1

Skrzydła drzwiowe wewnątrzlokalowe płytowe przylgowe, bezprzylgowe i rewersyjne (za dopłatą - strona 9).

Szerokość: 60, 70, 80, 90 cm, (100, 110 cm lub **nietypowe** za dopłatą - strona 9).

Wykończenie: skrzydła i ościeżnice lakierowane wysokiej jakości lakierami wodnymi odpornymi na czynniki mechaniczne.

Ramiak: boki i góra - drewniany oraz dół MDF pokryty dwiema płytami HDF, wypełnienie stabilizujące - **plyta pełna**. **NOWOŚĆ**

Okucia:

- drzwi **przylgowe**: trzy zawiasy regulowane dwuczopowe srebrne, zamek zasuwkowy srebrny: na klucz, wkładkę patentową, z blokadą lub oszczędnościowy,
- drzwi **bezprzylgowe**: trzy ukryte zawiasy regulowane srebrne, za dopłatą złote lub czarne, zamek magnetyczny na klucz, wkładkę patentową, z blokadą lub oszczędnościowy srebrny, za dopłatą złoty lub czarny,
- drzwi **rewersyjne**: dwa zawiasy ukryte regulowane srebrne, za dopłatą złote lub czarne, zamek magnetyczny na klucz, wkładkę patentową, z blokadą lub oszczędnościowy srebrny, za dopłatą złoty lub czarny.

Rozstaw zamków: **przylgowe**: klucz, wkładka, z blokadą - 72 mm, **bezprzylgowe i rewersyjne**: klucz i z blokadą - 90 mm, wkładka - 85 mm.

Ceny oraz informacje techniczne ościeżnic, systemów przesuwanych, drzwi dwuskrzydłowych, naświetli i klamek - strony **od 29 do 39**. Opcje za dopłatą - strona 9.

Cena nie zawiera klamek.



POLA 1 w różnych konfiguracjach (za dopłatą - strony 29-39)



Bulaj i kopniak z kratką wentylacyjną.



Kopniaki: środkowy i dolny. Panele poszerzające: boczne, górne, - wycena indywidualna.



Bulaj.



Drzwi skośne - nietypowe wymiary.

OPCJE ZA DOPŁATĄ - DRZWI PŁYTOWE LAKIEROWANE		zł netto	zł brutto
Dopłata do skrzydła przylgowego, bezprzylgowego i rewersyjnego „100” (wzór ANETA: aplikacja tak jak w skrzydle „90”):		60,00	73,80
Dopłata do skrzydła przylgowego „110” (wzór ANETA: aplikacja tak jak w skrzydle „90”):		120,00	147,60
Skrzydło rewersyjne:		320,00	393,60
Drzwi skośne z ościeżnicą stałą wg technologii Anbo:		600,00	738,00
Drzwi skośne z ościeżnicą regulowaną wg technologii Anbo:		700,00	861,00
Zwężenie skrzydła w felcu do 8 mm, każdy rodzaj skrzydła:		100,00	123,00
Zwężenie skrzydła w felcu od 9 do 99 mm, każdy rodzaj skrzydła:		140,00	172,20
Felc 20 mm - technologia standard, każdy rodzaj skrzydła:		200,00	246,00
Wkładka patentowa rozmiar 30/35, 30/30:		50,00	61,50
Wkładko-gałka rozmiar: 30G/35, 30/35G, 30/30G:		60,00	73,80
Tuleje wentylacyjne PCV:		25,00	30,75
Tuleje wentylacyjne metalowe kwadratowe lub okrągłe chrom lakierowany, nikiel lakierowany, brąz grafiatto, czarny:		120,00	147,60
Kratka wentylacyjna PCV:		50,00	61,50
Podcięcie wentylacyjne lub skrót rekuperacyjny:		30,00	36,90
Skrócenie skrzydła przylgowego, bezprzylgowego i rewersyjnego do 45 mm bez przesunięcia okuć:		40,00	49,20
Skrócenie skrzydła przylgowego, bezprzylgowego i rewersyjnego powyżej 45 mm bez przesunięcia okuć:		80,00	98,40
Skrócenie ościeżnicy stałej bez przesunięcia okuć:		25,00	30,75
Zwężenie ościeżnicy stałej bez przesunięcia okuć:		25,00	30,75
Skrócenie ościeżnicy regulowanej bez przesunięcia okuć:		50,00	61,50
Zwężenie ościeżnicy regulowanej bez przesunięcia okuć:		50,00	61,50
Przesunięcie okuć w skrzydle przylgowym (klamka na standardowej wysokości od dołu)		50,00	61,50
Przesunięcie okuć w ościeżnicy stałej i regulowanej (klamka na standardowej wysokości od dołu)		50,00	61,50
Dodatkowy zawias do skrzydła przylgowego:		20,00	24,60
Dodatkowy zawias do ościeżnicy przylgowej:		20,00	24,60
Dodatkowy zamek górny zasuwkowy na wkładkę (tylko w drzwiach przylgowych):		50,00	61,50
Dodatkowa blacha zaczepowa górna w ościeżnicy (tylko w drzwiach przylgowych):		25,00	30,75
Wzmocnienie w skrzydle pod samozamykacz:		30,00	36,90
Wzmocnienie w ościeżnicy regulowanej pod samozamykacz:		45,00	55,35
Samozamykacz (bez wzmocnień w skrzydle i ościeżnicy regulowanej) kolory: srebrny, czarny, biały, brązowy:		300,00	369,00
Elektrozaczep:		300,00	369,00
Zamiana na zamek magnetyczny w kolorze czarnym lub złotym w skrzydle bezprzylgowym i rewersyjnym:		30,00	36,90
Zamiana na zawiasy i blachę zaczepową w kolorze czarnym lub złotym w drzwiach bezprzylgowych i rewersyjnych:		80,00	98,40
Próg opadający:		130,00	159,90
Próg z drewna twardego liściastego lakierowany bezbarwny o szerokości 55 mm:		100,00	123,00
Ostonka aluminiowa na zawiasy - cena za 1 kpl. na 1 zawias (kolory: mosiądz lakierowany, patyna, chrom lakierowany, czarny mat, biały mat, nikiel):		14,00	17,22
Panele poszerzające: boczne i górne:		wycena indywidualna	

TULEJE WENTYLACYJNE STALOWE

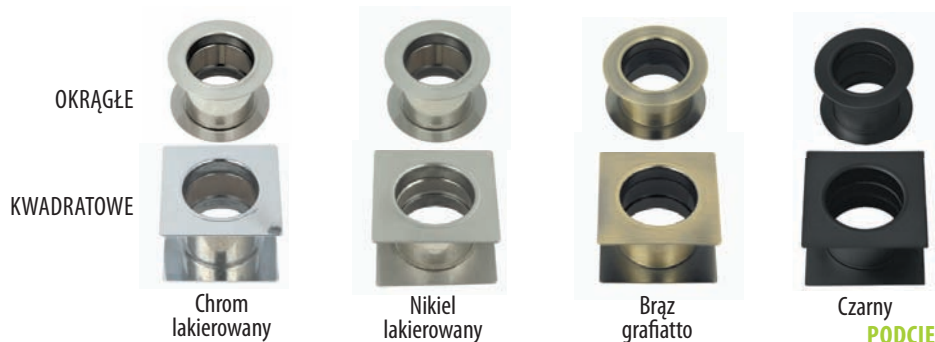

PRÓG DREWNIANY DĘBOWY LAKIEROWANY



OSŁONKI



PODCIĘCIE WENTYLACYJNE



SKRÓT REKUPERACYJNY



DRZWI NIETYPOWE PŁYTOWE LAKIEROWANE

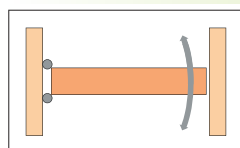

Drzwi wahadłowe pojedyncze

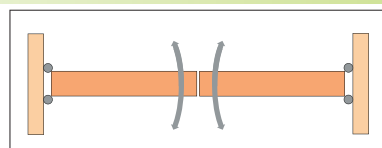

Drzwi wahadłowe podwójne

wg technologii ANBO
- wycena indywidualna.



DRZWI WEWNĄTRZLOKALOWE RAMIAKOWE

Pragniemy przedstawić Państwu DRZWI WEWNĄTRZLOKALOWE RAMIAKOWE, uszlachetnione okleiną drewnopodobną SOFT 3D, SOFT PLUS i SOFT CPL.



SOFT
3D

Drzwi ramiakowe SOFT 3D charakteryzują się wyjątkową solidną konstrukcją. Wykorzystana jest tu również nowa technologia oklejania SOFT polegająca na unikaniu widocznych miejsc połączeń okleiny. Zastosowana okleina charakteryzuje się zwiększoną odpornością na zarysowania a jednocześnie wysokimi walorami wizualnymi.

SOFT
PLUS

Drzwi ramiakowe SOFT PLUS charakteryzują się solidną konstrukcją, za dopłatą wzmocnione drewnianym ramiakiem pionowym. Zastosowana okleina PLUS wykonana z polipropylenu (PP) zapewnia wysoką odporność na ścieranie i zarysowania, jednocześnie zachowując elegancki wygląd.

SOFT
CPL 0,15

Drzwi ramiakowe SOFT CPL 0,15 charakteryzują się solidną konstrukcją, za dopłatą wzmocnione drewnianym ramiakiem pionowym. Okleina CPL 0,15 składa się z warstwy dekoracyjnej zaimpregnowanej w żywicach (utwardzona) oraz warstwy spodniej nadającej elastyczność. Cechuje ją wysoka odporność na uderzenia, ścieranie, zadrapania oraz wysokie temperatury i promieniowanie UV. Zastosowanie tego typu materiału pozwala na użytkowanie drzwi w pomieszczeniach tzw. „trudnych”. Grubość laminatu około 0,15 mm.

Skrzydła drzwiowe wykonane są z pełnych ramiaków MDF za dopłatą wzmocnione dodatkowym drewnianym ramiakiem pionowym. Drzwi wykonane w tych technologiach mają nowoczesny styl, a zarazem charakteryzują się wysoką trwałością.



Stabilna poprzeczka grubości 22 mm



Efektowna folia:

- SOFT 3D,
- odporna folia SOFT PLUS,
- SOFT CPL 0,15.



Regulowane trzy srebrne zawiasy 2-czopowe osadzone w masywnym pionowym ramiaku grubości 40 mm (drzwi przylgowe)

Regulowane trzy zawiasy ukryte (drzwi bezprzylgowe)



Standardowo:

- nowoczesne hartowane szkło mleczne lub przezroczyste,
- płytka HDF 4 mm oklejona folią.

Za dopłatą innowacyjne szkło klejone VSG mleczne lub czarne.

UKŁAD SZKLENIA W SKRZYDLE DRZWIOWYM:

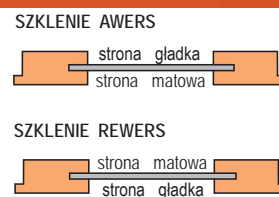

Rostaw zamków:

- przylgowe: klucz, wkładka, z blokadą - 72 mm,
- bezprzylgowe: klucz i z blokadą - 90 mm, wkładka - 85 mm.



Estetyczne bezramkowe szklenie na wpust



Trwałe połączenie kołkowe



Pionowy ramiak MDF dla oklein:

- SOFT 3D, SOFT CPL 0,15, SOFT PLUS.



Pionowy ramiak drewniany dla oklein za dopłatą:

- biały plus, dąb natur plus, jesion grafit plus, klon szary plus, dąb CPL 0,15.

NOWOŚĆ

⁽¹⁾ Powłoka AntiFinger, ograniczająca zabrudzenia oraz ślady po odciskach palców.



DRZWI
DOSTĘPNE
OD REKI

OLIWIA w kolorach: **BIAŁY CLASSIC 3D** i **DĄB 3D**
MAJA w kolorze: **BIAŁY CLASSIC 3D**

SKRZYDŁA PRZYLGOWE Z OŚCIEŻNICĄ REGULOWANĄ, OPASKA 60 mm 45°, O ZAKRESIE REGULACJI od 80-100 do 280-320 mm LUB OŚCIEŻNICĄ STAŁĄ, ROZMIAR: „60”, „70”, „80”, „90”.

OLIWIA

TECHNOLOGIA	zł netto	zł brutto
SOFT 3D	549,00	675,27
SOFT PLUS	689,00	847,47
SOFT CPL 0,15		

MAJA

TECHNOLOGIA	zł netto	zł brutto
SOFT 3D	629,00	773,67
SOFT PLUS	739,00	908,97
SOFT CPL 0,15		



OLIWIA 2

OLIWIA 3

DOSTĘPNE KOLORY:

SOFT 3D	biały classic 3D *
	dąb 3D
	jasny dąb 3D
	dąb retro 3D
	orzech ciemny 3D
	złoty dąb 3D
	biały modern 3D*
	dąb szary 3D
	wiąz 3D
SOFT PLUS	orzech plus
	dąb średni plus
	jesion grafit plus
	klon szary plus
	kora biała plus
	biały plus*
	dąb natur plus
SOFT CPL 0,15	biały cpl 0,15* ⁽¹⁾
	dąb szary cpl 0,15
	sosna szara cpl 0,15
	jasnoszary cpl 0,15 ⁽¹⁾
	dąb cpl 0,15
	wenge cpl 0,15
	cappuccino cpl 0,15 ⁽¹⁾
	czarny cpl 0,15 ⁽¹⁾
NOWOŚĆ	popielaty cpl 0,15 ⁽¹⁾
	granatowy cpl 0,15 ⁽¹⁾
	ciemnozielony cpl 0,15 ⁽¹⁾

*Folia biała gładka imitująca powierzchnię malowaną.
⁽¹⁾ Powłoka AntiFinger.



MAJA 2

MAJA 3

DOSTĘPNE KOLORY:

SOFT 3D	biały classic 3D *
	dąb 3D
	jasny dąb 3D
	orzech ciemny 3D
	biały modern 3D*
	dąb szary 3D
	wiąz 3D
SOFT PLUS	orzech plus
	dąb średni plus
	jesion grafit plus
	klon szary plus
	kora biała plus
	biały plus*
	dąb natur plus
SOFT CPL 0,15	biały cpl 0,15* ⁽¹⁾
	dąb szary cpl 0,15
	sosna szara cpl 0,15
	jasnoszary cpl 0,15 ⁽¹⁾
	dąb cpl 0,15
	wenge cpl 0,15
	cappuccino cpl 0,15 ⁽¹⁾
	czarny cpl 0,15 ⁽¹⁾
NOWOŚĆ	popielaty cpl 0,15 ⁽¹⁾
	granatowy cpl 0,15 ⁽¹⁾
	ciemnozielony cpl 0,15 ⁽¹⁾

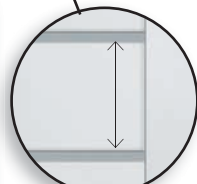

NOWOŚĆ
Bardzo szeroka poprzeczka 270 mm

*Folia biała gładka imitująca powierzchnię malowaną.
⁽¹⁾ Powłoka AntiFinger.



NIETYPOWE
WYMIARY

Skrzydła drzwiowe wewnętrzne ramkowe przylgowe i bezprzylgowe SOFT 3D, SOFT PLUS, SOFT CPL 0,15.

Szerokość: 60, 70, 80, 90 cm, (100 cm lub **nietykowe** za dopłatą strona 19).

Szklenie w standardzie: szyba hartowana - mleczna (rewers - **drzwi 1**, awers - **drzwi 2** lub wg zamówienia - patrz strona 19), za dopłatą strona 19: szyba bezpieczna VSG 2.2.1: **OLIWIA** mleczna, **MAJA** mleczna lub czarna.

Okucia:

- drzwi **przylgowe**: trzy zawiasy regulowane dwuczopowe srebrne, zamek zasuwkowy srebrny: na klucz, wkładkę patentową, z blokadą lub **oszczędnościowy - niedostępny od ręki (na zamówienie)**,
- drzwi **bezprzylgowe**: trzy ukryte zawiasy regulowane srebrne, za dopłatą czarne lub złote, zamek magnetyczny na klucz, wkładkę patentową, z blokadą lub oszczędnościowy srebrny, za dopłatą czarny lub złoty.

Rozstaw zamków: **przylgowe**: klucz, wkładka, z blokadą - 72 mm, **bezprzylgowe**: klucz i z blokadą - 90 mm, wkładka - 85 mm.

Ceny oraz informacje techniczne ościeżnic, systemów przesuwanych, drzwi dwuskrzydłowych, naświetli i klamek - strony **od 29 do 39**. Opcje za dopłatą - strona 19.

Cena nie zawiera klamek.

ROKSANA

TECHNOLOGIA	zł netto	zł brutto
SOFT 3D	659,00	810,57
SOFT PLUS	779,00	958,17
SOFT CPL 0,15		



ROKSANA 1



ROKSANA 2

ROKSANA 3

ROKSANA 4

DOSTĘPNE KOLORY:

SOFT 3D	biały classic 3D *
	dąb 3D
	jasny dąb 3D
	dąb retro 3D
	orzech ciemny 3D
	złoty dąb 3D
	biały modern 3D*
	dąb szary 3D
	wiąz 3D
SOFT PLUS	orzech plus
	dąb średni plus
	jesion grafit plus
	klon szary plus
	kora biała plus
	biały plus*
	dąb natur plus
SOFT CPL 0,15	biały cpl 0,15* ⁽¹⁾
	dąb szary cpl 0,15
	sosna szara cpl 0,15
	jasnoszary cpl 0,15 ⁽¹⁾
	dąb cpl 0,15
	wenge cpl 0,15
	cappuccino cpl 0,15 ⁽¹⁾
	czarny cpl 0,15 ⁽¹⁾
	popielaty cpl 0,15 ⁽¹⁾
	granatowy cpl 0,15 ⁽¹⁾
	ciemnozielony cpl 0,15 ⁽¹⁾

*Folia biała gładka imitująca powierzchnię malowaną.
⁽¹⁾ Powłoka AntiFinger.

BLANKA

TECHNOLOGIA	zł netto	zł brutto
SOFT 3D	619,00	761,37
SOFT PLUS	699,00	859,77
SOFT CPL 0,15		



BLANKA 1



BLANKA 2

BLANKA 3

BLANKA 4

DOSTĘPNE KOLORY:

SOFT 3D	biały classic 3D *
	dąb 3D
	jasny dąb 3D
	dąb retro 3D
	orzech ciemny 3D
	złoty dąb 3D
	biały modern 3D*
	dąb szary 3D
	wiąz 3D
SOFT PLUS	orzech plus
	dąb średni plus
	jesion grafit plus
	klon szary plus
	kora biała plus
	biały plus*
	dąb natur plus
SOFT CPL 0,15	biały cpl 0,15* ⁽¹⁾
	dąb szary cpl 0,15
	sosna szara cpl 0,15
	jasnoszary cpl 0,15 ⁽¹⁾
	dąb cpl 0,15
	wenge cpl 0,15
	cappuccino cpl 0,15 ⁽¹⁾
	czarny cpl 0,15 ⁽¹⁾
	popielaty cpl 0,15 ⁽¹⁾
	granatowy cpl 0,15 ⁽¹⁾
	ciemnozielony cpl 0,15 ⁽¹⁾

*Folia biała gładka imitująca powierzchnię malowaną.
⁽¹⁾ Powłoka AntiFinger.



Skrzydła drzwiowe wewnętrzne ramiakowe przylgowe i bezprzylgowe SOFT 3D, SOFT PLUS, SOFT CPL 0,15.

Szerokość: 60, 70, 80, 90 cm, (100 cm lub **nietypowe** za dopłatą strona 19).

Szklenie w standardzie: szyba hartowana - mleczna lub przezroczysta (rewers - drzewi 1, 2, awers - drzewi 3 lub wg zamówienia - patrz strona 19), za dopłatą strona 19: szyba bezpieczna VSG 2.2.1 mleczna lub czarna.

Okucia:

- drzwi **przylgowe**: trzy zawiasy regulowane dwuczopowe srebrne, zamek zasuwkowy srebrny: na klucz, wkładkę patentową, z blokadą lub oszczędnościowy,
- drzwi **bezprzylgowe**: trzy ukryte zawiasy regulowane srebrne, za dopłatą czarne lub złote, zamek magnetyczny na klucz, wkładkę patentową, z blokadą lub oszczędnościowy srebrny, za dopłatą czarny lub złoty.

Rozstaw zamków: **przylgowe**: klucz, wkładka, z blokadą - 72 mm, **bezprzylgowe**: klucz i z blokadą - 90 mm, wkładka - 85 mm.

Ceny oraz informacje techniczne ościeżnic, systemów przesuwanych, drzwi dwuskrzydłowych, naświetli i klamek - strony od 29 do 39. Opcje za dopłatą - strona 19.

Cena nie zawiera klamek.

ZUZA

TECHNOLOGIA	zł netto	zł brutto
SOFT 3D	619,00	761,37
SOFT PLUS	699,00	859,77
SOFT CPL 0,15		



ZUZA 1



ZUZA 2

ZUZA 3

ZUZA 4

DOSTĘPNE KOLORY:

	biały classic 3D *
	dąb 3D
	jasny dąb 3D
	dąb retro 3D
	orzech ciemny 3D
	złoty dąb 3D
	biały modern 3D*
	dąb szary 3D
	wiąz 3D
dąb średni plus	
jesion grafit plus	
klon szary plus	
kora biała plus	
biały plus*	
dąb natur plus	
	biały cpl 0,15* ⁽¹⁾
	dąb szary cpl 0,15
	sosna szara cpl 0,15
	jasnoszary cpl 0,15 ⁽¹⁾
	dąb cpl 0,15
	wenge cpl 0,15
	cappuccino cpl 0,15 ⁽¹⁾
	czarny cpl 0,15 ⁽¹⁾
	popielaty cpl 0,15 ⁽¹⁾
	granatowy cpl 0,15 ⁽¹⁾
ciemnozielony cpl 0,15 ⁽¹⁾	

*Folia biała gładka imitująca powierzchnię malowaną.
⁽¹⁾ Powłoka AntiFinger.

SONIA

TECHNOLOGIA	zł netto	zł brutto
SOFT 3D	619,00	761,37
SOFT PLUS	699,00	859,77
SOFT CPL 0,15		



SONIA 1



SONIA 2

SONIA 3

SONIA 4

DOSTĘPNE KOLORY:

	biały classic 3D *
	dąb 3D
	jasny dąb 3D
	dąb retro 3D
	orzech ciemny 3D
	złoty dąb 3D
	biały modern 3D*
	dąb szary 3D
	wiąz 3D
dąb średni plus	
jesion grafit plus	
klon szary plus	
kora biała plus	
biały plus*	
dąb natur plus	
	biały cpl 0,15* ⁽¹⁾
	dąb szary cpl 0,15
	sosna szara cpl 0,15
	jasnoszary cpl 0,15 ⁽¹⁾
	dąb cpl 0,15
	wenge cpl 0,15
	cappuccino cpl 0,15 ⁽¹⁾
	czarny cpl 0,15 ⁽¹⁾
	popielaty cpl 0,15 ⁽¹⁾
	granatowy cpl 0,15 ⁽¹⁾
ciemnozielony cpl 0,15 ⁽¹⁾	

*Folia biała gładka imitująca powierzchnię malowaną.
⁽¹⁾ Powłoka AntiFinger.



NIETYPOWE
WYMIARY

Skrzydła drzwiowe wewnątrzlokalowe ramiakowe przylgowe i bezprzylgowe SOFT 3D, SOFT PLUS, SOFT CPL 0,15.

Szerokość: 60, 70, 80, 90 cm, (100 cm lub **nietypowe** za dopłatą strona 19).

Szklenie w standardzie: szyba hartowana - mleczna (rewers - **drzwi 1, 2**, awers - **drzwi 3** lub wg zamówienia - patrz strona 19), za dopłatą strona 19: szyba bezpieczna VSG 2.2.1: mleczna.

- Okucia:
- drzwi **przylgowe**: trzy zawiasy regulowane dwuczopowe srebrne, zamek zasuwkowy srebrny: na klucz, wkładkę patentową, z blokadą lub oszczędnościowy,
 - drzwi **bezprzylgowe**: trzy ukryte zawiasy regulowane srebrne, za dopłatą czarne lub złote, zamek magnetyczny na klucz, wkładkę patentową, z blokadą lub oszczędnościowy srebrny, za dopłatą czarny lub złoty.

Rozstaw zamków: **przylgowe**: klucz, wkładka, z blokadą - 72 mm, **bezprzylgowe**: klucz i z blokadą - 90 mm, wkładka - 85 mm.

Ceny oraz informacje techniczne ościeżnic, systemów przesuwanych, drzwi dwuskrzydłowych, naświetli i klamek - strony **od 29 do 39**. Opcje za dopłatą - strona 19.

Cena nie zawiera klamek.

NADIA

TECHNOLOGIA	zł netto	zł brutto
SOFT 3D	549,00	675,27
SOFT PLUS	689,00	847,47
SOFT CPL 0,15		



NADIA 1 NADIA 2 NADIA 3 NADIA 4

DOSTĘPNE KOLORY:

	biały classic 3D *
	dąb 3D
	jasny dąb 3D
	dąb retro 3D
	orzech ciemny 3D
	złoty dąb 3D
	biały modern 3D*
	dąb szary 3D
	wiąz 3D
dąb średni plus	
jesion grafit plus	
klon szary plus	
kora biała plus	
biały plus*	
dąb natur plus	
	biały cpl 0,15* ⁽¹⁾
	dąb szary cpl 0,15
	sosna szara cpl 0,15
	jasnoszary cpl 0,15 ⁽¹⁾
	dąb cpl 0,15
	wenge cpl 0,15
	cappuccino cpl 0,15 ⁽¹⁾
	czarny cpl 0,15 ⁽¹⁾
	popielaty cpl 0,15 ⁽¹⁾
	granatowy cpl 0,15 ⁽¹⁾
	ciemnozielony cpl 0,15 ⁽¹⁾

*Folia biała gładka imitująca powierzchnię malowaną.
⁽¹⁾ Powłoka AntiFinger.

OKTAWIA

TECHNOLOGIA	zł netto	zł brutto
SOFT 3D	579,00	712,17
SOFT PLUS	689,00	847,47
SOFT CPL 0,15		



OKTAWIA 1 OKTAWIA 2 OKTAWIA 3 OKTAWIA 4

DOSTĘPNE KOLORY:

	biały classic 3D *
	dąb 3D
	jasny dąb 3D
	dąb retro 3D
	orzech ciemny 3D
	złoty dąb 3D
	biały modern 3D*
	dąb szary 3D
	wiąz 3D
dąb średni plus	
jesion grafit plus	
klon szary plus	
kora biała plus	
biały plus*	
dąb natur plus	
	biały cpl 0,15* ⁽¹⁾
	dąb szary cpl 0,15
	sosna szara cpl 0,15
	jasnoszary cpl 0,15 ⁽¹⁾
	dąb cpl 0,15
	wenge cpl 0,15
	cappuccino cpl 0,15 ⁽¹⁾
	czarny cpl 0,15 ⁽¹⁾
	popielaty cpl 0,15 ⁽¹⁾
	granatowy cpl 0,15 ⁽¹⁾
	ciemnozielony cpl 0,15 ⁽¹⁾

*Folia biała gładka imitująca powierzchnię malowaną.
⁽¹⁾ Powłoka AntiFinger.



Skrzydła drzwiowe wewnętrzzłokalne ramiakowe przylgowe i bezprzylgowe SOFT 3D, SOFT PLUS, SOFT CPL 0,15.

Szerokość: 60, 70, 80, 90 cm, (100 cm lub **nietykowe** za dopłatą strona 19).

Szklenie w standardzie: szyba hartowana - mleczna (rewers - **drzwi 1, 2**, awers - **drzwi 3** lub wg zamówienia - patrz strona 19), za dopłatą strona 19: szyba bezpieczna VSG 2.2.1: mleczna.

Okucia:

- drzwi **przylgowe**: trzy zawiasy regulowane dwuczopowe srebrne, zamek zasuwkowy srebrny: na klucz, wkładkę patentową, z blokadą lub oszczędnościowy,
- drzwi **bezprzylgowe**: trzy ukryte zawiasy regulowane srebrne, za dopłatą czarne lub złote, zamek magnetyczny na klucz, wkładkę patentową, z blokadą lub oszczędnościowy srebrny, za dopłatą czarny lub złoty.

Rozstaw zamków: **przylgowe**: klucz, wkładka, z blokadą - 72 mm, **bezprzylgowe**: klucz i z blokadą - 90 mm, wkładka - 85 mm.

Ceny oraz informacje techniczne ościeżnic, systemów przesuwanych, drzwi dwuskrzydłowych, naświetli i klamek - strony **od 29 do 39**. Opcje za dopłatą - strona 19.

Cena nie zawiera klamek.

DIANA

TECHNOLOGIA	zł netto	zł brutto
SOFT 3D	619,00	761,37
SOFT PLUS	699,00	859,77
SOFT CPL 0,15		

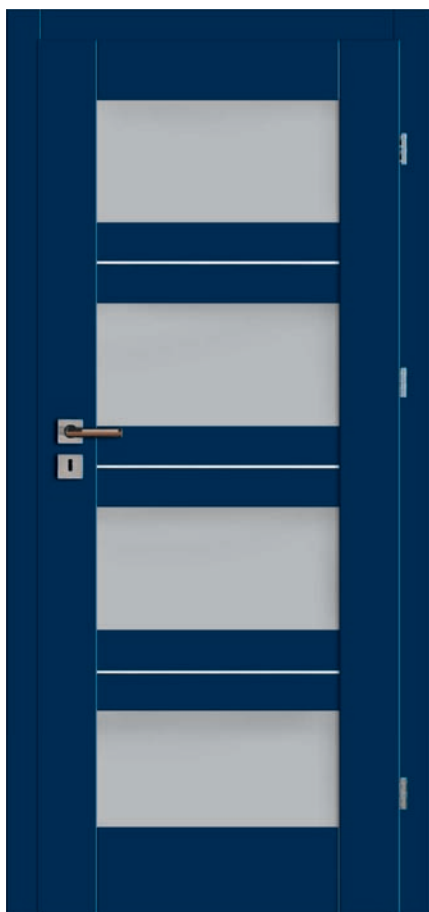

DIANA 1



DIANA 2



DIANA 3



DIANA 4

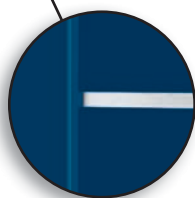

Wstawka aluminiowa

DOSTĘPNE KOLORY:

SOFT 3D

biały classic 3D *
dąb 3D
jasny dąb 3D
dąb retro 3D
orzech ciemny 3D
złoty dąb 3D
biały modern 3D*
dąb szary 3D
wiąz 3D

SOFT PLUS

orzech plus
dąb średni plus
jesion grafit plus
klon szary plus
kora biała plus
biały plus*
dąb natur plus

SOFT CPL 0,15

biały cpl 0,15* ⁽¹⁾
dąb szary cpl 0,15
sosna szara cpl 0,15
jasnoszary cpl 0,15 ⁽¹⁾
dąb cpl 0,15
wenge cpl 0,15
cappuccino cpl 0,15 ⁽¹⁾
czarny cpl 0,15 ⁽¹⁾
popielaty cpl 0,15 ⁽¹⁾
granatowy cpl 0,15 ⁽¹⁾
ciemnozielony cpl 0,15 ⁽¹⁾

*Folia biała gładka imitująca powierzchnię malowaną.
⁽¹⁾ Powłoka AntiFinger.

NOWOŚĆ

SANDRA

TECHNOLOGIA	zł netto	zł brutto
SOFT 3D	699,00	859,77
SOFT PLUS	789,00	970,47
SOFT CPL 0,15		



SANDRA 1



SANDRA 2



SANDRA 3



SANDRA 4

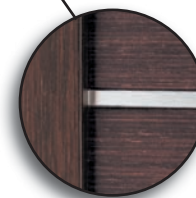

Wstawka aluminiowa

DOSTĘPNE KOLORY:

SOFT 3D

biały classic 3D *
dąb 3D
jasny dąb 3D
dąb retro 3D
orzech ciemny 3D
złoty dąb 3D
biały modern 3D*
dąb szary 3D
wiąz 3D

SOFT PLUS

orzech plus
dąb średni plus
jesion grafit plus
klon szary plus
kora biała plus
biały plus*
dąb natur plus

SOFT CPL 0,15

biały cpl 0,15* ⁽¹⁾
dąb szary cpl 0,15
sosna szara cpl 0,15
jasnoszary cpl 0,15 ⁽¹⁾
dąb cpl 0,15
wenge cpl 0,15
cappuccino cpl 0,15 ⁽¹⁾
czarny cpl 0,15 ⁽¹⁾
popielaty cpl 0,15 ⁽¹⁾
granatowy cpl 0,15 ⁽¹⁾
ciemnozielony cpl 0,15 ⁽¹⁾

*Folia biała gładka imitująca powierzchnię malowaną.
⁽¹⁾ Powłoka AntiFinger.

NOWOŚĆ



NIETYPOWE WYMIARY

Skrzydła drzwiowe wewnętrzzłokalowe ramiakowe przylgowe i bezprzylgowe SOFT 3D, SOFT PLUS, SOFT CPL 0,15.

Szerokość: 60, 70, 80, 90 cm, (100 cm lub **nietykowe** za dopłatą strona 19).

Szklenie w standardzie: szyba hartowana - mleczna (rewers - **drzwi 1, 2**, awers - **drzwi 3** lub wg zamówienia - patrz strona 19), za dopłatą strona 19: szyba bezpieczna VSG 2.2.1: mleczna.

Okucia:

- drzwi **przylgowe**: trzy zawiasy regulowane dwuczopowe srebrne, zamek zasuwkowy srebrny: na klucz, wkładkę patentową, z blokadą lub oszczędnościowy,
- drzwi **bezprzylgowe**: trzy ukryte zawiasy regulowane srebrne, za dopłatą czarne lub złote, zamek magnetyczny na klucz, wkładkę patentową, z blokadą lub oszczędnościowy srebrny, za dopłatą czarny lub złoty.

Rozstaw zamków: **przylgowe**: klucz, wkładka, z blokadą - 72 mm, **bezprzylgowe**: klucz i z blokadą - 90 mm, wkładka - 85 mm.

Ceny oraz informacje techniczne ościeżnic, systemów przesuwanych, drzwi dwuskrzydłowych, naświetli i klamek - strony **od 29 do 39**. Opcje za dopłatą - strona 19.

Cena nie zawiera klamek.

KSENIA

TECHNOLOGIA	zł netto	zł brutto
SOFT 3D	619,00	761,37
SOFT PLUS	709,00	872,07
SOFT CPL 0,15		



KSENIA 1



KSENIA 2

KSENIA 3

KSENIA 4

DOSTĘPNE KOLORY:

SOFT 3D	biały classic 3D *
	dąb 3D
	jasny dąb 3D
	dąb retro 3D
	orzech ciemny 3D
	złoty dąb 3D
	biały modern 3D*
	dąb szary 3D
	wiąz 3D
SOFT PLUS	orzech plus
	dąb średni plus
	jesion grafit plus
	klon szary plus
	kora biała plus
	biały plus*
	dąb natur plus

SOFT CPL 0,15	biały cpl 0,15* ⁽¹⁾
	dąb szary cpl 0,15
	sosna szara cpl 0,15
	jasnoszary cpl 0,15 ⁽¹⁾
	dąb cpl 0,15
	wenge cpl 0,15
	cappuccino cpl 0,15 ⁽¹⁾
	czarny cpl 0,15 ⁽¹⁾
	popielaty cpl 0,15 ⁽¹⁾
	granatowy cpl 0,15 ⁽¹⁾
	ciemnozielony cpl 0,15 ⁽¹⁾

*Folia biała gładka imitująca powierzchnię malowaną.
⁽¹⁾ Powłoka AntiFinger.

BOGNA

TECHNOLOGIA	zł netto	zł brutto
SOFT 3D	629,00	773,67
SOFT PLUS	699,00	859,77
SOFT CPL 0,15		

NOWOŚĆ



BOGNA 1**



BOGNA 2**

BOGNA 3**

BOGNA 4**

DOSTĘPNE KOLORY:

SOFT 3D	biały classic 3D *
	dąb 3D
	jasny dąb 3D
	orzech ciemny 3D
	biały modern 3D*
	dąb szary 3D
	wiąz 3D
SOFT PLUS	orzech plus
	dąb średni plus
	jesion grafit plus
	klon szary plus
	kora biała plus
	biały plus*
	dąb natur plus

SOFT CPL 0,15	biały cpl 0,15* ⁽¹⁾
	dąb szary cpl 0,15
	sosna szara cpl 0,15
	jasnoszary cpl 0,15 ⁽¹⁾
	dąb cpl 0,15
	wenge cpl 0,15
	cappuccino cpl 0,15 ⁽¹⁾
	czarny cpl 0,15 ⁽¹⁾
NOWOŚĆ	popielaty cpl 0,15 ⁽¹⁾
	granatowy cpl 0,15 ⁽¹⁾
	ciemnozielony cpl 0,15 ⁽¹⁾

*Folia biała gładka imitująca powierzchnię malowaną.
⁽¹⁾ Powłoka AntiFinger.

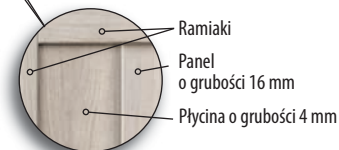

** W modelu **BOGNA** stała szerokość szyby lub płyty dla wszystkich rozmiarów:
BOGNA 1 i 3: 140 mm, **BOGNA 2 i 4:** 70 mm.
***** BOGNA 6** panel płaski o grubości 16 mm.

NOWOŚĆ BOGNA 5

BOGNA 6*** **NOWOŚĆ**



Skrzydła drzwiowe wewnątrzlokalowe ramiakowe przylgowe i bezprzylgowe SOFT 3D, SOFT PLUS, SOFT CPL 0,15.

Szerokość: 60, 70, 80, 90 cm, (100 cm lub **nietykowe** za dopłatą strona 19).

Szklenie w standardzie **KSENIA**: szyba hartowana - mleczna (rewers - **drzwi 1, 2**, awers - **drzwi 3** lub wg zamówienia - patrz strona 19), **BOGNA**: szyba hartowana mleczna lub przezroczysta (w standardzie awers lub wg zamówienia - patrz strona 19), za dopłatą strona 19: szyba bezpieczna VSG 2.2.1: **KSENIA** mleczna, **BOGNA** mleczna lub czarna.

Okucia:

- drzwi **przylgowe**: trzy zawiasy regulowane dwuczopowe srebrne, zamek zasuwkowy srebrny: na klucz, wkładkę patentową, z blokadą lub oszczędnościowy,
- drzwi **bezprzylgowe**: trzy ukryte zawiasy regulowane srebrne, za dopłatą czarne lub złote, zamek magnetyczny na klucz, wkładkę patentową, z blokadą lub oszczędnościowy srebrny, za dopłatą czarny lub złoty.

Rozstaw zamków: **przylgowe**: klucz, wkładka, z blokadą - 72 mm, **bezprzylgowe**: klucz i z blokadą - 90 mm, wkładka - 85 mm.

Ceny oraz informacje techniczne ościeżnic, systemów przesuwanych, drzwi dwuskrzydłowych, naświetli i klamek - strony **od 29 do 39**. Opcje za dopłatą - strona 19.

Cena nie zawiera klamek.

CELINA

TECHNOLOGIA	zł netto	zł brutto
SOFT 3D	779,00	958,17
SOFT PLUS	869,00	1068,87
SOFT CPL 0,15		



CELINA 1



CELINA 2

CELINA 3

CELINA 4

DOSTĘPNE KOLORY:

SOFT 3D	
	biały classic 3D *
	dąb 3D
	jasny dąb 3D
	orzech ciemny 3D
	biały modern 3D*
	dąb szary 3D
	wiąz 3D

SOFT PLUS	
	orzech plus
	dąb średni plus
	jesion grafit plus
	klon szary plus
	kora biała plus
	biały plus*
	dąb natur plus

SOFT CPL 0,15	
	biały cpl 0,15* ⁽¹⁾
	dąb szary cpl 0,15
	sosna szara cpl 0,15
	jasnoszary cpl 0,15 ⁽¹⁾
	dąb cpl 0,15
	wenge cpl 0,15
	cappuccino cpl 0,15 ⁽¹⁾
	czarny cpl 0,15 ⁽¹⁾
NOWOŚĆ	popielaty cpl 0,15 ⁽¹⁾
	granatowy cpl 0,15 ⁽¹⁾
	ciemnozielony cpl 0,15 ⁽¹⁾

*Folia biała gładka imitująca powierzchnię malowaną.
⁽¹⁾ Powłoka AntiFinger.

MARYNA

TECHNOLOGIA	zł netto	zł brutto
SOFT 3D	779,00	958,17
SOFT PLUS	869,00	1068,87
SOFT CPL 0,15		



MARYNA 1



MARYNA 2

MARYNA 3

MARYNA 4

DOSTĘPNE KOLORY:

SOFT 3D	
	biały classic 3D *
	dąb 3D
	jasny dąb 3D
	orzech ciemny 3D
	biały modern 3D*
	dąb szary 3D
	wiąz 3D

SOFT PLUS	
	orzech plus
	dąb średni plus
	jesion grafit plus
	klon szary plus
	kora biała plus
	biały plus*
	dąb natur plus

SOFT CPL 0,15	
	biały cpl 0,15* ⁽¹⁾
	dąb szary cpl 0,15
	sosna szara cpl 0,15
	jasnoszary cpl 0,15 ⁽¹⁾
	dąb cpl 0,15
	wenge cpl 0,15
	cappuccino cpl 0,15 ⁽¹⁾
	czarny cpl 0,15 ⁽¹⁾
NOWOŚĆ	popielaty cpl 0,15 ⁽¹⁾
	granatowy cpl 0,15 ⁽¹⁾
	ciemnozielony cpl 0,15 ⁽¹⁾

*Folia biała gładka imitująca powierzchnię malowaną.
⁽¹⁾ Powłoka AntiFinger.



Szyba hartowana mleczna lub przezroczysta w standardzie

Solidny ramiak wewnętrzny

Kaseton frezowany 16 mm



Szyba hartowana mleczna lub przezroczysta w standardzie

Solidny ramiak wewnętrzny

Kaseton frezowany 16 mm

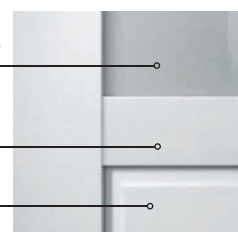

MARYNA 5

Skrzydła drzwiowe wewnątrzlokalowe ramiakowe przylgowe i bezprzylgowe SOFT 3D, SOFT PLUS, SOFT CPL 0,15.

Szerokość: 60, 70, 80, 90 cm, (100 cm lub **nietykowe** za dopłatą strona 19).

Szklenie w standardzie: szyba hartowana - mleczna lub przezroczysta (rewers - **drzwi 1, 2**, awers - **drzwi 3** lub wg zamówienia - patrz strona 19), za dopłatą strona 19: szyba bezpieczna VSG 2.2.1: mleczna lub czarna.

Okucia:

- drzwi **przylgowe**: trzy zawiasy regulowane dwuczopowe srebrne, zamek zasuwkowy srebrny: na klucz, wkładkę patentową, z blokadą lub oszczędnościowy,
- drzwi **bezprzylgowe**: trzy ukryte zawiasy regulowane srebrne, za dopłatą czarne lub złote, zamek magnetyczny na klucz, wkładkę patentową, z blokadą lub oszczędnościowy srebrny, za dopłatą czarny lub złoty.

Rozstaw zamków: **przylgowe**: klucz, wkładka, z blokadą - 72 mm, **bezprzylgowe**: klucz i z blokadą - 90 mm, wkładka - 85 mm.

Ceny oraz informacje techniczne ościeżnic, systemów przesuwanych, drzwi dwuskrzydłowych, naświetli i klamek - strony **od 29 do 39**. Opcje za dopłatą - strona 19.

Cena nie zawiera klamek.

HELENA

TECHNOLOGIA	zł netto	zł brutto
SOFT 3D	1099,00	1351,77
SOFT PLUS	1179,00	1450,17
SOFT CPL 0,15		

NOWOŚĆ



HELENA 1



HELENA 2



HELENA 3



HELENA 4



HELENA 5



HELENA 6



Kaseton frezowany
16 mm

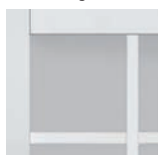

Szprosły naklejane
szerokość: 25 mm
grubość: pion - 12 mm
poziom 8 mm

*Folia biała gładka imitująca powierzchnię malowaną.
(1) Powłoka AntiFinger.

DOSTĘPNE KOLORY:

SOFT 3D

biały classic 3D*
dąb 3D
jasny dąb 3D
dąb retro 3D
orzech ciemny 3D
złoty dąb 3D
biały modern 3D*
dąb szary 3D
wiąz 3D

SOFT PLUS

orzech plus
dąb średni plus
jesion grafit plus
klon szary plus
kora biała plus
biały plus*
dąb natur plus

SOFT CPL 0,15

biały cpl 0,15* (1)
dąb szary cpl 0,15
sosna szara cpl 0,15
jasnoszary cpl 0,15 (1)
dąb cpl 0,15
wenge cpl 0,15
cappuccino cpl 0,15 (1)
czarny cpl 0,15 (1)
popielaty cpl 0,15 (1)
granatowy cpl 0,15 (1)
ciemnozielony cpl 0,15 (1)

NOWOŚĆ

WANDA

TECHNOLOGIA	zł netto	zł brutto
SOFT 3D	1099,00	1351,77
SOFT PLUS	1179,00	1450,17
SOFT CPL 0,15		

NOWOŚĆ



WANDA 1



WANDA 2



WANDA 3



WANDA 4



Szprosły naklejane
szerokość: 25 mm
grubość: pion - 12 mm
poziom 8 mm

*Folia biała gładka imitująca powierzchnię malowaną.
(1) Powłoka AntiFinger.

DOSTĘPNE KOLORY:

SOFT 3D

biały classic 3D*
dąb 3D
jasny dąb 3D
dąb retro 3D
orzech ciemny 3D
złoty dąb 3D
biały modern 3D*
dąb szary 3D
wiąz 3D

SOFT PLUS

orzech plus
dąb średni plus
jesion grafit plus
klon szary plus
kora biała plus
biały plus*
dąb natur plus

SOFT CPL 0,15

biały cpl 0,15* (1)
dąb szary cpl 0,15
sosna szara cpl 0,15
jasnoszary cpl 0,15 (1)
dąb cpl 0,15
wenge cpl 0,15
cappuccino cpl 0,15 (1)
czarny cpl 0,15 (1)
popielaty cpl 0,15 (1)
granatowy cpl 0,15 (1)
ciemnozielony cpl 0,15 (1)

NOWOŚĆ

Skrzydła drzwiowe wewnątrzlokalowe ramiakowe przylgowe i bezprzylgowe SOFT 3D, SOFT PLUS, SOFT CPL 0,15.

Szerokość: 60, 70, 80, 90 cm, (100 cm lub **nietypowe** za dopłatą strona 19).

Szklenie w standardzie: szyba hartowana - mleczna lub przezroczysta: awers - **szklenie standardowe** lub wg zamówienia - patrz strona 19, za dopłatą strona 19: szyba bezpieczna VSG 2.2.1: mleczna lub czarna.

Okucia:

- drzwi **przylgowe**: trzy zawiasy regulowane dwuczopowe srebrne, zamek zasuwkowy srebrny: na klucz, wkładkę patentową, z blokadą lub oszczędnościowy,
- drzwi **bezprzylgowe**: trzy ukryte zawiasy regulowane srebrne, za dopłatą czarne lub złote, zamek magnetyczny na klucz, wkładkę patentową, z blokadą lub oszczędnościowy srebrny, za dopłatą czarny lub złoty.

Rozstaw zamków: **przylgowe**: klucz, wkładka, z blokadą - 72 mm, **bezprzylgowe**: klucz i z blokadą - 90 mm, wkładka - 85 mm.

Ceny oraz informacje techniczne ościeżnic, systemów przesuwanych, drzwi dwuskrzydłowych, naświetli i klamek - strony **od 29 do 39**. Opcje za dopłatą - strona 19.

Cena nie zawiera klamek.



NIETYPOWE WYMIARY

OPCJE ZA DOPŁATĄ - DRZWI RAMIAKOWE		zł netto	zł brutto
Dopłata do skrzydła przylgowego i bezprzylgowego „100”:		60,00	73,80
Ramiak pionowy z drewna klejonego (biały plus, klon szary plus, jesion grafit plus, dąb natur plus, dąb CPL 0,15):		110,00	135,30
Zwężenie skrzydła w felcu do 8 mm, każdy rodzaj skrzydła, wszystkie kolory oprócz biały classic, biały modern kora biała plus, biały plus oraz białe CPL:		100,00	123,00
Felc 20 mm - technologia standard, każdy rodzaj skrzydła, wszystkie kolory oprócz biały classic, biały modern, kora biała plus, biały plus oraz białe CPL:		200,00	246,00
Wkładka patentowa rozmiar 30/35, 30/30:		50,00	61,50
Wkładko-gałka rozmiar: 30G/35, 30/35G, 30/30G:		60,00	73,80
Tuleje wentylacyjne PCV:		25,00	30,75
Tuleje wentylacyjne metalowe kwadratowe lub okrągłe chrom lakierowany, nikiel lakierowany, brąz grafiatto, czarne:		120,00	147,60
Kratka wentylacyjna PCV:		50,00	61,50
Podcięcie wentylacyjne lub skrót rekuperacyjny:		30,00	36,90
Skrócenie skrzydła przylgowego i bezprzylgowego do 45 mm bez przesunięcia okuć:		40,00	49,20
Skrócenie skrzydła przylgowego i bezprzylgowego od 46 do 200 mm, regulacja dolną płyciną lub ramiakiem wewnętrznym (w modelach z szybami zamiana dolnej szyby na płycinę), brak możliwości przesunięcia okuć - wg technologii ANBO:		200,00	246,00
Skrócenie ościeżnicy stałej bez przesunięcia okuć:		25,00	30,75
Zwężenie ościeżnicy stałej bez przesunięcia okuć, wszystkie kolory oprócz biały classic, biały modern, kora biała plus, biały plus, biały CPL 0,15:		25,00	30,75
Skrócenie ościeżnicy regulowanej bez przesunięcia okuć:		50,00	61,50
Zwężenie ościeżnicy regulowanej bez przesunięcia okuć, wszystkie kolory oprócz biały classic, biały modern, kora biała plus, biały plus, biały CPL 0,15:		50,00	61,50
Wzmocnienie w ościeżnicy regulowanej pod samozamykacz:		45,00	55,35
Samozamykacz (bez wzmocnień w ościeżnicy regulowanej) kolory: srebrny, czarny, biały, brązowy:		300,00	369,00
Elektrozaczep:		300,00	369,00
Zamiana na zamek magnetyczny w kolorze czarnym lub złotym w skrzydle bezprzylgowym:		30,00	36,90
Zamiana na zawiasy i blachę zaczepową w kolorze czarnym lub złotym w drzwiach bezprzylgowych:		80,00	98,40
Próg opadający:		130,00	159,90
Próg z drewna twardego liściastego lakierowany bezbarwny o szerokości 55 mm:		100,00	123,00
Osłonka aluminiowa na zawiasy - cena za 1 kpl. na 1 zawias (kolory: mosiądz lakierowany, patyna, chrom lakierowany, czarny mat, biały mat, nikiel):		14,00	17,22

Dopłata do szyby bezpiecznej VSG 2.2.1 :

nazwa	rodzaj	mleczna		czarna	
		zł netto / szt.	zł brutto / szt.	zł netto / szt.	zł brutto / szt.
OLIWIA		41,00	50,43	-	-
MAJA		15,00	18,45	20,00	24,60
ROKSANA		13,00	15,99	17,00	20,91
BLANKA		41,00	50,43	55,00	67,65
ZUZA		21,00	25,83	-	-
SONIA		36,00	44,28	-	-
NADIA		73,00	89,79	-	-
OKTAWIA		71,00	87,33	-	-
DIANA		71,00	87,33	-	-
SANDRA		36,00	44,28	-	-
KSENIA	mała szyba (za 1 szt. szyby)	43,00	52,89	-	-
	duża szyba (za 1 szt. szyby)	121,00	148,83	-	-
BOGNA 1		92,00	113,16	126,00	154,98
BOGNA 2		46,00	56,58	63,00	77,49
BOGNA 5		380,00	467,40	520,00	639,60
CELINA 1		336,00	413,28	460,00	565,80
CELINA 2		291,00	357,93	398,00	489,54
CELINA 3		229,00	281,67	313,00	384,99
MARYNA 1		307,00	377,61	510,00	627,30
MARYNA 2		250,00	307,50	426,00	523,98
MARYNA 3		63,00	77,49	85,00	104,55
HELENA		260,00	319,80	355,00	436,65
WANDA		380,00	467,40	520,00	639,60

UKŁAD SZKLENIA W SKRZYDLE DRZWIOWYM:

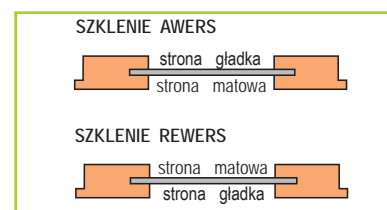

PRÓG DREWNIANY DĘBOWY LAKIEROWANY



PODCIĘCIE WENTYLACYJNE



SKRÓT REKUPERACYJNY



TULEJE WENTYLACYJNE STALOWE

OKRĄGŁE

KWADRATOWE



Chrom lakierowany

Nikiel lakierowany

Brąz grafiatto

Czarny

OSŁONKI



Mosiądz lakierowany

Patyna

Czarny mat

Biały mat

Chrom lakierowany

Nikiel

DRZWI WEWNĄTRZLOKALOWE PŁYTOWE FOLIOWANE

Proponujemy Państwu drzwi wewnętrzne płytowe ANBO w nowoczesnej technologii:



STANDARD
3D

Okleina 3D charakteryzuje się zwiększoną odpornością na zarysowania a jednocześnie wysokimi walorami wizualnymi.

STANDARD
PLUS

Okleina PLUS wykonana z polipropylenu (PP) zapewnia wysoką odporność na ścieranie i zarysowania, jednocześnie zachowując elegancki wygląd.

STANDARD
CPL 0,15

Okleina CPL 0,15 składa się z warstwy dekoracyjnej zaimpregnowanej w żywicach (utwardzona) oraz warstwy spodniej nadającej elastyczność. Cechuje ją wysoka odporność na uderzenia, ścieranie, zadrapania oraz wysokie temperatury i promieniowanie UV. Zastosowanie tego typu materiału pozwala na użytkowanie drzwi w pomieszczeniach tzw. „trudnych”. Grubość laminatu około 0,15 mm.

STANDARD
CPL 0,2

STANDARD
CPL 0,7

Okleina CPL 0,2 i CPL 0,7 składa się z warstwy dekoracyjnej zaimpregnowanej w żywicach (utwardzona) oraz warstwy spodniej nadającej elastyczność. Cechuje ją wysoka odporność na uderzenia, ścieranie, zadrapania oraz wysokie temperatury i promieniowanie UV. Zastosowanie tego typu materiału pozwala na użytkowanie drzwi w pomieszczeniach tzw. „trudnych”. Skrzydła pokryte laminatami CPL 0,2 i CPL 0,7 mają wykonaną krawędź skrzydła tzw. ABSem bardzo mocnym materiałem PCV. Laminat CPL 0,7 ze względu na wyjątkową twardość stosowany jest tylko na płaszczyznę skrzydła. Grubość laminatu CPL 0,2 - 0,2 mm, grubość laminatu CPL 0,7 - 0,7 mm

PRZYLGOWE w technologii: STANDARD

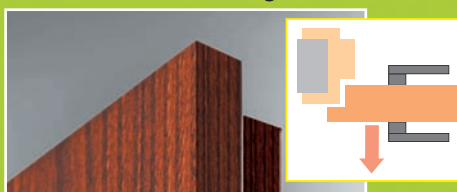

BEZPRZYLGOWE w technologii: STANDARD

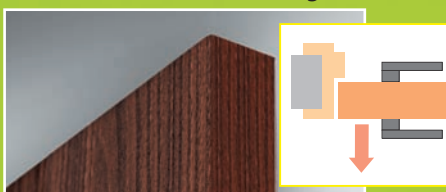

REWERSYJNE w technologii: STANDARD

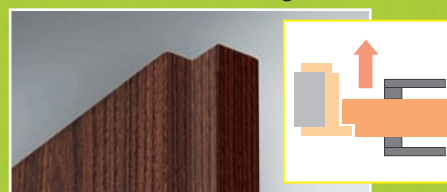

Regulowane trzy zawiasy 2-czopowe (drzwi przylgowe).



Regulowane trzy zawiasy ukryte (drzwi bezprzylgowe).



Regulowane dwa ukryte zawiasy (drzwi rewersyjne).

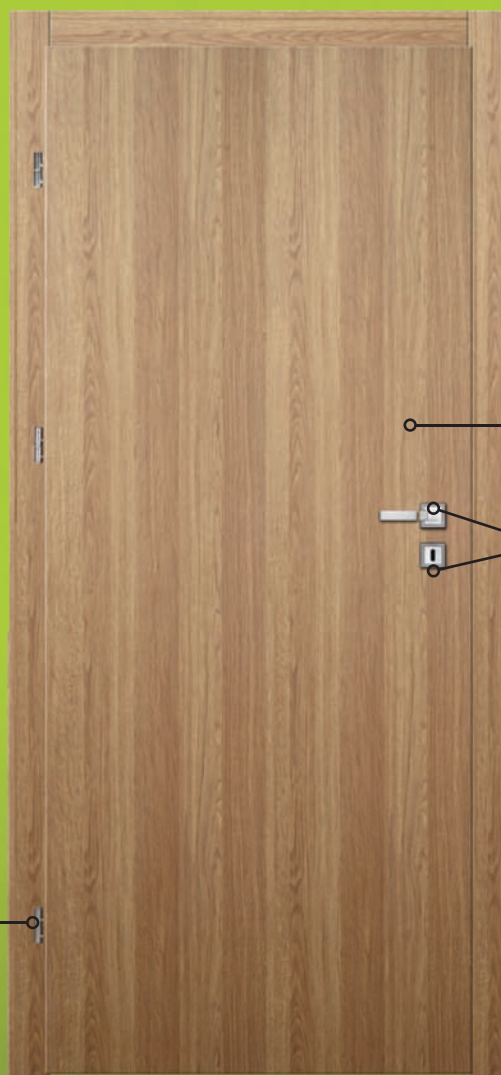

W standardzie: plaster miodu, za dopłatą płyta pełna.

Rostaw zamków:

- przylgowe: klucz, wkładka, z blokadą - 72 mm
- bezprzylgowe: klucz i z blokadą - 90 mm
wkładka - 85 mm.

UKŁAD SZKLENIA W SKRZYDLE DRZWIOWYM:

SZKLENIE AWERS

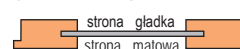

SZKLENIE REWERS

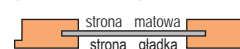

Wzory listew i szpósów:



Listwy w standardzie:

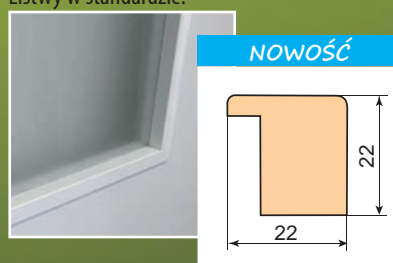

Aplikacje:

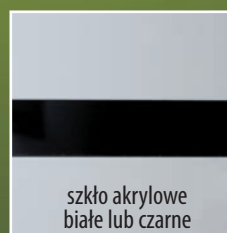
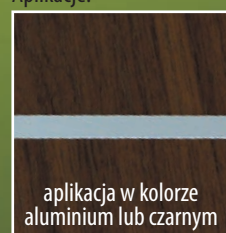



EDYTA w kolorze: **BIAŁY CLASSIC 3D**

SKRZYDŁA PRZYLGOWE Z OŚCIEŻNICĄ REGULOWANĄ, OPASKA 60 mm 45°, O ZAKRESIE REGULACJI od 80-100 do 280-320 mm LUB OŚCIEŻNICĄ STAŁĄ, ROZMIAR: „60”, „70”, „80”, „90”.

JAGODA

TECHNOLOGIA		zł netto	zł brutto
STANDARD PLUS	STANDARD CPL 0,15	1069,00	1314,87
	STANDARD CPL 0,2	1139,00	1400,97

EDYTA

TECHNOLOGIA		zł netto	zł brutto
	STANDARD 3D	599,00	736,77
STANDARD PLUS	STANDARD CPL 0,15	699,00	859,77
	STANDARD CPL 0,2	769,00	945,87
	STANDARD CPL 0,7	879,00	1081,17

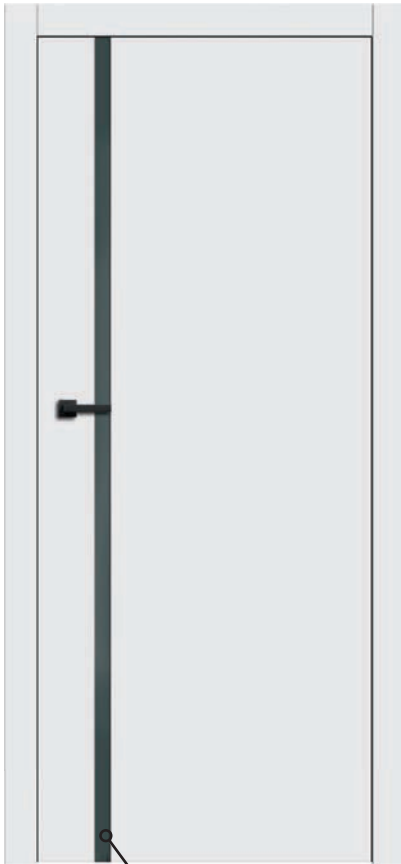

DOSTĘPNE KOLORY:

STANDARD PLUS	
orzech plus	
dąb średni plus	
jesion grafit plus	
klon szary plus	
kora biała plus	
biały plus*	
dąb natur plus	
beton plus	

STANDARD CPL 0,15	
biały cpl 0,15* (1)	
dąb szary cpl 0,15	
sosna szara cpl 0,15	
jasnoszary cpl 0,15 (1)	
dąb cpl 0,15	
wenge cpl 0,15	
cappuccino cpl 0,15 (1)	
czarny cpl 0,15 (1)	
popielaty cpl 0,15 (1)	
granatowy cpl 0,15 (1)	
ciemnozielony cpl 0,15 (1)	

STANDARD CPL 0,2	
biały cpl 0,2*	
popielaty cpl 0,2	
antracyt cpl 0,2	
orzech classic cpl 0,2	
dąb retro cpl 0,2	
dąb classic cpl 0,2	

*Folia biała gładka imitująca powierzchnię malowaną.
(1) Powłoka AntiFinger.

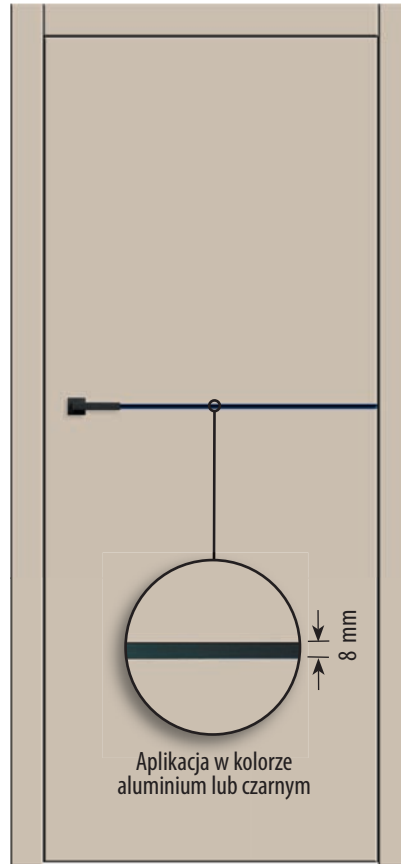

Aplikacja w kolorze aluminium lub czarnym

DOSTĘPNE KOLORY:

STANDARD 3D		
biały classic 3D*	złoty dąb 3D	
dąb 3D	biały modern 3D*	
jasny dąb 3D	dąb szary 3D	
dąb retro 3D	wiąz 3D	
orzech ciemny 3D	jasna akacja 3D	
	orzech 3D	

STANDARD PLUS		
orzech plus	kora biała plus	
dąb średni plus	biały plus*	
jesion grafit plus	dąb natur plus	
klon szary plus	beton plus	

STANDARD CPL 0,15		
biały cpl 0,15* (1)	cappuccino cpl 0,15 (1)	
dąb szary cpl 0,15	czarny cpl 0,15 (1)	
sosna szara cpl 0,15	popielaty cpl 0,15 (1)	
jasnoszary cpl 0,15 (1)	granatowy cpl 0,15 (1)	
dąb cpl 0,15	ciemnozielony cpl 0,15 (1)	
wenge cpl 0,15		

STANDARD CPL 0,2	STANDARD CPL 0,7	
biały* cpl 0,2, cpl 0,7	orzech classic cpl 0,2, cpl 0,7	
popielaty cpl 0,2, cpl 0,7	dąb retro cpl 0,2, cpl 0,7	
antracyt cpl 0,2, cpl 0,7	dąb classic cpl 0,2, cpl 0,7	

*Folia biała gładka imitująca powierzchnię malowaną.
(1) Powłoka AntiFinger.

SOFT 3D Technologia SOFT dostępna do wyczerpania zapasów.

Wykończenie do wyboru: aplikacja w kolorze **aluminium** lub **czarna** - zaznaczyć w zamówieniu, zlicowana z płaszczyzną skrzydła, występująca z dwóch stron skrzydła.

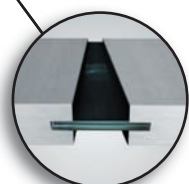

Mocowanie szyby w skrzydle

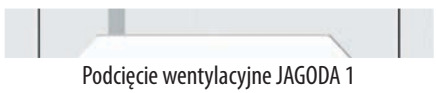

Podcięcie wentylacyjne JAGODA 1



Podcięcie wentylacyjne JAGODA 2

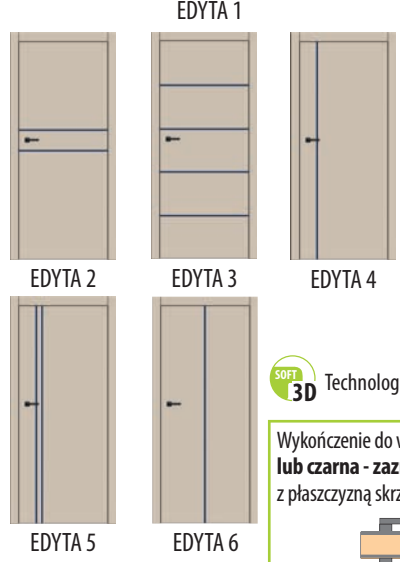

Skrzydła drzwiowe wewnątrzlokalowe płytowe przylgowe, bezprzylgowe i rewersyjne (za dopłatą - strona 28).

Szerokość: 60, 70, 80, 90 cm, za dopłatą: 100, 110 cm (tylko **EDYTA**) lub nietypowe - strona 28).

Ramiak: (kolory 3D) MDF, (kolory PLUS i CPL) boki i góra - drewniany, dół MDF, pokryty dwiema płytami HDF, wypełnienie stabilizujące: **JAGODA** w standardzie „plaster miodu” za dopłatą płyta pełna - strona 28, **EDYTA** - **płyta pełna**. **NOWOŚĆ**

Szklenie w standardzie: **JAGODA** szkło hartowane mleczne 8 mm lub za dopłatą VSG/ESG 4.4.1 mleczne lub czarne - strona 28, **EDYTA** aplikacja w kolorze aluminium lub czarna, zlicowana z płaszczyzną skrzydła, występująca z dwóch stron skrzydła. **UWAGA: JAGODA brak możliwości skrócenia drzwi.**

Okucia:

- drzwi **przylgowe**: trzy zawiasy regulowane dwuczopowe srebrne, zamek zasuwkowy srebrny: na klucz, wkładkę patentową, z blokadą lub oszczędnościowy,
- drzwi **bezprzylgowe**: trzy ukryte zawiasy regulowane srebrne, za dopłatą złote lub czarne, zamek magnetyczny na klucz, wkładkę patentową, z blokadą lub oszczędnościowy srebrny, za dopłatą złoty lub czarny,
- drzwi **rewersyjne**: dwa zawiasy ukryte regulowane srebrne, za dopłatą złote lub czarne, zamek magnetyczny na klucz, wkładkę patentową, z blokadą lub oszczędnościowy srebrny, za dopłatą złoty lub czarny.

Rozstaw zamków: **przylgowe**: klucz, wkładka, z blokadą - 72 mm, **bezprzylgowe i rewersyjne**: klucz i z blokadą - 90 mm, wkładka - 85 mm.

Opcje za dopłatą - strona 28. Ceny oraz informacje techniczne ościeżnic, naświetli i klamek - strony od 29 do 39. Cena nie zawiera klamek.



**ANETA
BEATA**

w kolorze: **BIAŁY CLASSIC 3D**

SKRZYDŁA PRZYLGOWE Z OŚCIEŻNICĄ REGULOWANĄ, OPASKA 60 mm 45°, O ZAKRESIE REGULACJI od 80-100 do 280-320 mm LUB OŚCIEŻNICĄ STAŁĄ, ROZMIAR: „60”, „70”, „80”, „90”.

ANETA

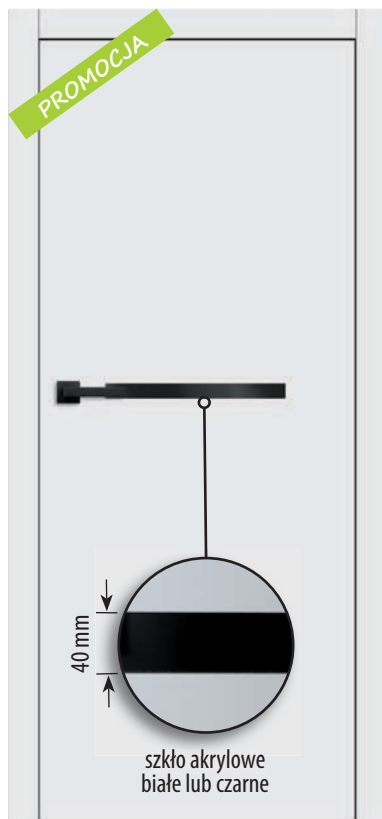

TECHNOLOGIA	zł netto	zł brutto
STANDARD 3D	749,00	921,27
STANDARD PLUS CPL 0,15	839,00	1031,97
STANDARD CPL 0,2	929,00	1142,67
STANDARD CPL 0,7	1049,00	1290,27

DOSTĘPNE KOLORY:

STANDARD 3D	
biały classic 3D *	złoty dąb 3D
dąb 3D	biały modern 3D*
jasny dąb 3D	dąb szary 3D
dąb retro 3D	wiąz 3D
orzech ciemny 3D	jasna akacja 3D ⁽³⁾
	orzech 3D ⁽³⁾
PLUS	
orzech plus	kora biała plus
dąb średni plus	biały plus*
jesion grafit plus	dąb natur plus
klon szary plus	beton plus

STANDARD CPL 0,15	
biały cpl 0,15* ⁽¹⁾	cappuccino cpl 0,15 ⁽¹⁾
dąb szary cpl 0,15	czarny cpl 0,15 ⁽¹⁾
sosna szara cpl 0,15	popielaty cpl 0,15 ⁽¹⁾
jasnoszary cpl 0,15 ⁽¹⁾	granatowy cpl 0,15 ⁽¹⁾
dąb cpl 0,15	ciemnozielony cpl 0,15 ⁽¹⁾
wenge cpl 0,15	

NOWOŚĆ

STANDARD CPL 0,2		STANDARD CPL 0,7	
biały* cpl 0,2, cpl 0,7	orzech classic cpl 0,2, cpl 0,7	popielaty cpl 0,2, cpl 0,7	dąb retro cpl 0,2, cpl 0,7
		antracyt cpl 0,2, cpl 0,7	dąb classic cpl 0,2, cpl 0,7

NOWOŚĆ

*Folia biała gładka imitująca powierzchnię malowaną.
(1) Powłoka AntiFinger.

(3) Dostępne do wyczerpania zapasów.

SOFT 3D Technologia SOFT dostępna do wyczerpania zapasów.

Wykończenie do wyboru: **szkło akrylowe białe lub czarne - zaznaczyć w zamówieniu**, zlicowane z płaszczyzną skrzydła, występujące z dwóch stron skrzydła.

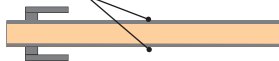

BEATA

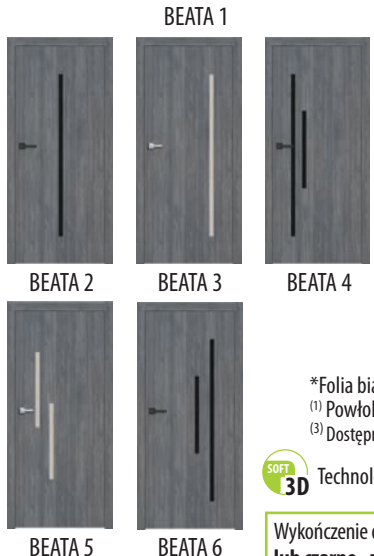

TECHNOLOGIA	zł netto	zł brutto
STANDARD 3D	699,00	859,77
STANDARD PLUS CPL 0,15	779,00	958,17
STANDARD CPL 0,2	869,00	1068,87
STANDARD CPL 0,7	979,00	1204,17

DOSTĘPNE KOLORY:

STANDARD 3D	
biały classic 3D *	złoty dąb 3D
dąb 3D	biały modern 3D*
jasny dąb 3D	dąb szary 3D
dąb retro 3D	wiąz 3D
orzech ciemny 3D	jasna akacja 3D ⁽³⁾
	orzech 3D ⁽³⁾
PLUS	
orzech plus	kora biała plus
dąb średni plus	biały plus*
jesion grafit plus	dąb natur plus
klon szary plus	beton plus

STANDARD CPL 0,15	
biały cpl 0,15* ⁽¹⁾	cappuccino cpl 0,15 ⁽¹⁾
dąb szary cpl 0,15	czarny cpl 0,15 ⁽¹⁾
sosna szara cpl 0,15	popielaty cpl 0,15 ⁽¹⁾
jasnoszary cpl 0,15 ⁽¹⁾	granatowy cpl 0,15 ⁽¹⁾
dąb cpl 0,15	ciemnozielony cpl 0,15 ⁽¹⁾
wenge cpl 0,15	

NOWOŚĆ

STANDARD CPL 0,2		STANDARD CPL 0,7	
biały* cpl 0,2, cpl 0,7	orzech classic cpl 0,2, cpl 0,7	popielaty cpl 0,2, cpl 0,7	dąb retro cpl 0,2, cpl 0,7
		antracyt cpl 0,2, cpl 0,7	dąb classic cpl 0,2, cpl 0,7

NOWOŚĆ

*Folia biała gładka imitująca powierzchnię malowaną.
(1) Powłoka AntiFinger.

(3) Dostępne do wyczerpania zapasów.

SOFT 3D Technologia SOFT dostępna do wyczerpania zapasów.

Wykończenie do wyboru: **szkło akrylowe białe lub czarne - zaznaczyć w zamówieniu**, zlicowane z płaszczyzną skrzydła, występujące z dwóch stron skrzydła.

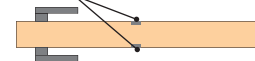

Skrzydła drzwiowe wewnątrzlokalowe płytowe przylgowe, bezprzylgowe i rewersyjne (za dopłatą - strona 28).

Szerokość: 60, 70, 80, 90 cm, (100, 110 cm lub nietypowe za dopłatą - strona 28).

Ramiak: (kolory 3D) MDF, (kolory PLUS i CPL) boki i góra - drewniany oraz dół MDF pokryty dwiema płytami HDF, wypełnienie stabilizujące - **plyta pełna**. **NOWOŚĆ**

Okucia:

- drzwi **przylgowe**: trzy zawiasy regulowane dwuczopowe srebrne, zamek zasuwkowy srebrny: na klucz, wkładkę patentową, z blokadą lub oszczędnościowy,
- drzwi **bezprzylgowe**: trzy ukryte zawiasy regulowane srebrne, za dopłatą złote lub czarne, zamek magnetyczny na klucz, wkładkę patentową, z blokadą lub oszczędnościowy srebrny, za dopłatą złoty lub czarny,
- drzwi **rewersyjne**: dwa zawiasy ukryte regulowane srebrne, za dopłatą złote lub czarne, zamek magnetyczny na klucz, wkładkę patentową, z blokadą lub oszczędnościowy srebrny, za dopłatą złoty lub czarny.

Rozstaw zamków: **przylgowe**: klucz, wkładka, z blokadą - 72 mm, **bezprzylgowe i rewersyjne**: klucz i z blokadą - 90 mm, wkładka - 85 mm.

Opcje za dopłatą - strona 28.

Ceny oraz informacje techniczne: ościeżnic, systemów przesuwnych, drzwi dwuskrzydłowych, naświetli i klamek - strony od 29 do 39. Cena nie zawiera klamek.

www.anbo.pl



DRZWI DOSTĘPNE OD REKI WSZYSTKIE SKRZYDŁA PRZYLGOWE

NOWOŚĆ
Z OŚCIEŻNICĄ REGULOWANĄ, OPASKA 60 mm 45°, O ZAKRESIE REGULACJI od 80-100 do 280-320 mm, „60”-„90” - KOLOR BIAŁY CLASSIC 3D I DĄB 3D
Z OŚCIEŻNICĄ STAŁĄ, ROZMIAR: „60”-„90”, KOLORY: BIAŁY CLASSIC 3D, DĄB 3D, ORZECH CIEMNY 3D, DĄB SZARY 3D.

Skrzydła drzwiowe wewnątrzlokalowe płytowe przylgowe, bezprzylgowe i rewersyjne (za dopłatą - strona 28). Szerokość: 60, 70, 80, 90 cm, (100, 110 cm lub nietypowe za dopłatą - strona 28). Szklenie w standardzie: szyba decormat - mleczna (rewers - drzwi 1, awers - drzwi 2 lub wg zamówienia - patrz strona 28), w opcji bez dopłaty: chinchilla, ornament deszcz, w opcji za dopłatą VSG 2.2.1 mleczna, czarna lub bezbarwna - strona 28.

Ramiak: MDF (kolory 3D), boki i góra - drewniany oraz dół MDF (kolory PLUS i CPL), pokryty dwiema płytami HDF, wypełnienie stabilizujące „plaster miodu” lub płyta pełna za dopłatą - strona 28. Krawędź skrzydła (kolory CPL 0,2 i 0,7) - wykonana w technologii standard oklejona obrzeżem ABS.

Okucia:

- drzwi **przylgowe**: trzy zawiasy regulowane dwuczopowe srebrne, zamek zasuwkowy srebrny: na klucz, wkładkę patentową, z blokadą lub oszczędnościowy,
- drzwi **bezprzylgowe**: trzy ukryte zawiasy regulowane srebrne, za dopłatą złote lub czarne, zamek magnetyczny na klucz, wkładkę patentową, z blokadą lub oszczędnościowy srebrny, za dopłatą złoty lub czarny,
- drzwi **rewersyjne**: dwa zawiasy ukryte regulowane srebrne, za dopłatą złote lub czarne, zamek magnetyczny na klucz, wkładkę patentową, z blokadą lub oszczędnościowy srebrny, za dopłatą złoty lub czarny.

Rozstaw zamków: **przylgowe**: klucz, wkładka, z blokadą - 72 mm, **bezprzylgowe i rewersyjne**: klucz i z blokadą - 90 mm, wkładka - 85 mm.

Opcje za dopłatą - strona 28. Ceny oraz informacje techniczne: ościeżnic systemów przesuwnych, drzwi dwuskrzydłowych, naświetli i klamek - strony od 29 do 39.

Cena nie zawiera klamek.



LISTWA PROSTA (W STANDARDZIE)

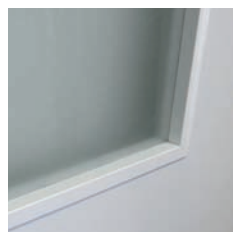
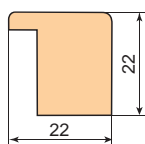

DOSTĘPNE KOLORY:

STANDARD 3D	biały classic 3D*(2)	dąb 3D	orzech ciemny 3D	dąb szary 3D	jasny dąb 3D	orzech 3D (3)	jasna akacja 3D (3)
STANDARD PLUS	orzech plus	klon szary plus	dąb średni plus	kora biała plus (2)	jesion grafit plus	dąb natur plus	
STANDARD CPL 0,2 CPL 0,7	biały* (2) cpl 0,2 cpl 0,7	popielaty cpl 0,2 cpl 0,7	antracyt cpl 0,2 cpl 0,7	orzech classic cpl 0,2 cpl 0,7	dąb retro cpl 0,2 cpl 0,7	dąb classic cpl 0,2 cpl 0,7	

NOWOŚĆ

*Folia biała gładka imitująca powierzchnię malowaną.

(2) Mocowanie listew przyszybowych wyłącznie metodą bezszyftową.

(3) Dostępne do wyczerpania zapasów.

Dopłata za bezszyftowe mocowanie listew przyszybowych: 50,00 zł (brutto 61,50 zł).

LISTWA PÓŁOKRĄGLA

Dostępna do wyczerpania zapasów.

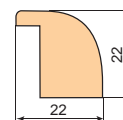

DOSTĘPNE KOLORY:

STANDARD 3D	orzech ciemny 3D	dąb 3D
	orzech 3D (3)	jasna akacja 3D (3)
	biały classic 3D*(2)	



SOFT 3D Technologia SOFT dostępna do wyczerpania zapasów.

NATALIA

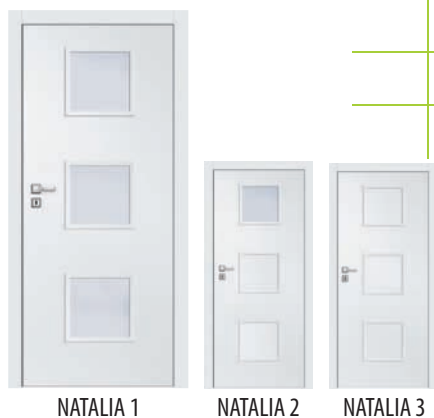

NATALIA 1

NATALIA 2

NATALIA 3

TECHNOLOGIA	zł netto	zł brutto
STANDARD 3D	539,00	662,97
STANDARD PLUS	629,00	773,67
STANDARD CPL 0,2	729,00	896,67
STANDARD CPL 0,7	839,00	1031,97

DARIA



DARIA 1

DARIA 2

DARIA 3

TECHNOLOGIA	zł netto	zł brutto
STANDARD 3D	619,00	761,37
STANDARD PLUS	719,00	884,37
STANDARD CPL 0,2	819,00	1007,37
STANDARD CPL 0,7	929,00	1142,67

WIKTORIA



WIKTORIA 1

WIKTORIA 2

WIKTORIA 3

TECHNOLOGIA	zł netto	zł brutto
STANDARD 3D	609,00	749,07
STANDARD PLUS	709,00	872,07
STANDARD CPL 0,2	809,00	995,07
STANDARD CPL 0,7	919,00	1130,37

AGATA



AGATA 1

AGATA 2

AGATA 3

TECHNOLOGIA	zł netto	zł brutto
STANDARD 3D	599,00	736,77
STANDARD PLUS	699,00	859,77
STANDARD CPL 0,2	799,00	982,77
STANDARD CPL 0,7	909,00	1118,07



DRZWI
DOSTĘPNE
OD RĘKI

**WSZYSTKIE
SKRZYDŁA
PRZYLGOWE**

Z OŚCIEŻNICĄ REGULOWANA, OPASKA 60 mm 45°, O ZAKRESIE REGULACJI od 80-100 do 280-320 mm, „60” - „90” - KOLOR BIAŁY CLASSIC 3D I DĄB 3D
Z OŚCIEŻNICĄ STAŁA, ROZMIAR: „60” - „90”, KOLORY: BIAŁY CLASSIC 3D, DĄB 3D, ORZECH CIEMNY 3D, DĄB SZARY 3D.

NOWOŚĆ

LISTWA PROSTA
(W STANDARDZIE)

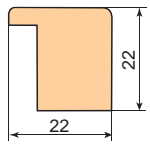

STANDARD
3D

biały classic 3D ⁽²⁾	dąb 3D	orzech ciemny 3D	dąb szary 3D	jasny dąb 3D	orzech 3D ⁽³⁾	jasna akacja 3D ⁽³⁾
---------------------------------	--------	------------------	--------------	--------------	--------------------------	--------------------------------

STANDARD
PLUS

orzech plus	klon szary plus	dąb średni plus	kora biała plus ⁽²⁾	jesion grafit plus	dąb natur plus
-------------	-----------------	-----------------	--------------------------------	--------------------	----------------

STANDARD
CPL 0,2
CPL 0,7

biały ⁽²⁾ cpl 0,2 cpl 0,7	popielaty cpl 0,2 cpl 0,7	antracyt cpl 0,2 cpl 0,7	orzech classic cpl 0,2 cpl 0,7	dąb retro cpl 0,2 cpl 0,7	dąb classic cpl 0,2 cpl 0,7
--	---------------------------------	--------------------------------	--------------------------------------	---------------------------------	-----------------------------------

NOWOŚĆ



LISTWA PÓŁOKRĄGLA DOSTĘPNE KOLORY:

Dostępna do wyczerpania
zapasów.

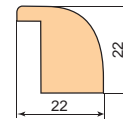

STANDARD
3D

orzech ciemny 3D	dąb 3D
orzech 3D ⁽³⁾	jasna akacja 3D ⁽³⁾
biały classic 3D ⁽²⁾	

*Folia biała gładka imitująca powierzchnię malowaną.

⁽²⁾ Mocowanie listew przyszybowych wyłącznie metodą bezszyftową.

⁽³⁾ Dostępne do wyczerpania zasobów.

Dopłata za bezszyftowe mocowanie listew przyszybowych: 50,00 zł (brutto 61,50 zł).

SOFT
3D

Technologia SOFT dostępna do wyczerpania zasobów.

MONIKA



MONIKA 1



MONIKA 2



MONIKA 3

TECHNOLOGIA	zł netto	zł brutto
STANDARD 3D	479,00	589,17
STANDARD PLUS	569,00	699,87
STANDARD CPL 0,2	659,00	810,57
STANDARD CPL 0,7	779,00	958,17

IWONA



IWONA 1



IWONA 2



IWONA 3

TECHNOLOGIA	zł netto	zł brutto
STANDARD 3D	539,00	662,97
STANDARD PLUS	629,00	773,67
STANDARD CPL 0,2	729,00	896,67
STANDARD CPL 0,7	839,00	1031,97

ELA



ELA 1

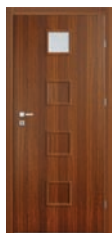

ELA 2



ELA 3

TECHNOLOGIA	zł netto	zł brutto
STANDARD 3D	509,00	626,07
STANDARD PLUS	599,00	736,77
STANDARD CPL 0,2	689,00	847,47
STANDARD CPL 0,7	799,00	982,77

ALA



ALA 1



ALA 2



ALA 3

TECHNOLOGIA	zł netto	zł brutto
STANDARD 3D	479,00	589,17
STANDARD PLUS	569,00	699,87
STANDARD CPL 0,2	659,00	810,57
STANDARD CPL 0,7	769,00	945,87

EWA



EWA 1



EWA 2



EWA 3

TECHNOLOGIA	zł netto	zł brutto
STANDARD 3D	499,00	613,77
STANDARD PLUS	589,00	724,47
STANDARD CPL 0,2	689,00	847,47
STANDARD CPL 0,7	799,00	982,77

AGNIESZKA



AGNIESZKA 1



AGNIESZKA 2



AGNIESZKA 3



AGNIESZKA 4

TECHNOLOGIA	zł netto	zł brutto
STANDARD 3D	599,00	736,77
STANDARD PLUS	699,00	859,77
STANDARD CPL 0,2	799,00	982,77
STANDARD CPL 0,7	909,00	1118,07



**DRZWI
DOSTĘPNE
OD REKI**

**WSZYSTKIE
SKRZYDŁA
PRZYLGOWE**

Z OŚCIEŻNICĄ REGULOWANA, OPASKA 60 mm 45°, O ZAKRESIE REGULACJI od 80-100 do 280-320 mm, „60” - „90” - **KOLOR BIAŁY CLASSIC 3D i DĄB 3D**
Z OŚCIEŻNICĄ STAŁA, ROZMIAR: „60” - „90”, **KOLORY: BIAŁY CLASSIC 3D, DĄB 3D, ORZECH CIEMNY 3D, DĄB SZARY 3D.**

NOWOŚĆ

**LISTWA PROSTA
(W STANDARDZIE)**

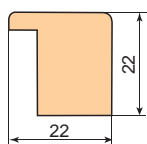

**NOWA
LISTWA**



LISTWA PÓŁOKRĄGŁA
Dostępna do wyczerpania
zapasów.

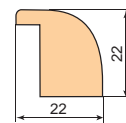

DOSTĘPNE KOLORY:

STANDARD
3D

orzech ciemny 3D	dąb 3D
orzech 3D ⁽³⁾	jasna akacja 3D ⁽³⁾
biały classic 3D ⁽²⁾	

DOSTĘPNE KOLORY:

STANDARD
3D

biały classic 3D ⁽²⁾	dąb 3D	orzech ciemny 3D	dąb szary 3D	jasny dąb 3D	orzech 3D ⁽³⁾	jasna akacja 3D ⁽³⁾
---------------------------------	--------	------------------	--------------	--------------	--------------------------	--------------------------------

STANDARD
PLUS

orzech plus	klon szary plus	dąb średni plus	kora biała plus ⁽²⁾	jesion grafit plus	dąb natur plus
-------------	-----------------	-----------------	--------------------------------	--------------------	----------------

*Folia biała gładka imitująca powierzchnię malowaną.

⁽²⁾ Mocowanie listew przyszybowych wyłącznie metodą bezsztyftową.

⁽³⁾ Dostępne do wyczerpania zapasów.

Dopłata za bezsztyftowe mocowanie listew przyszybowych: 50,00 zł (brutto 61,50 zł).

SOFT
3D

Technologia SOFT dostępna do wyczerpania zapasów.

JULIA



JULIA 1



JULIA 2



JULIA 3

TECHNOLOGIA	zł netto	zł brutto
STANDARD 3D	509,00	626,07
STANDARD PLUS	599,00	736,77

AMELIA



AMELIA 1



AMELIA 2



AMELIA 3

TECHNOLOGIA	zł netto	zł brutto
STANDARD 3D	509,00	626,07
STANDARD PLUS	599,00	736,77

zrobić z
beaty jesion

ANIA



ANIA 1



ANIA 2



ANIA 3

TECHNOLOGIA	zł netto	zł brutto
STANDARD 3D	589,00	724,47
STANDARD PLUS	669,00	822,87

LAURA



LAURA 1



LAURA 2



LAURA 3

TECHNOLOGIA	zł netto	zł brutto
STANDARD 3D	499,00	613,77
STANDARD PLUS	589,00	724,47

JUSTYNA



JUSTYNA 1



JUSTYNA 2



JUSTYNA 3

TECHNOLOGIA	zł netto	zł brutto
STANDARD 3D	599,00	736,77
STANDARD PLUS	689,00	847,47

PATRYCJA



PATRYCJA 1



PATRYCJA 2



PATRYCJA 3

TECHNOLOGIA	zł netto	zł brutto
STANDARD 3D	589,00	724,47
STANDARD PLUS	679,00	835,17

Skrzydła drzwiowe wewnątrzlokalowe płytowe przylgowe, bezprzylgowe i rewersyjne (za dopłatą - strona 28). Szerokość: 60 (brak wzoru Zosia 1), 70, 80, 90 cm, (100, 110 cm lub nietypowe za dopłatą - strona 28).

Szklenie:

• **ZOSIA**: w standardzie ornament deszcz, w opcji bez dopłat: chinchilla, **w opcji za dopłatą**: szyba decormat - mleczna (rewers - drzwi 1, awers - drzwi 2 lub wg zamówienia - patrz strona 28), szyba VSG 2.2.1 mleczna, czarna lub bezbarwna - strona 28.

• **HANIA**: w standardzie szyba decormat - mleczna (rewers - drzwi 1, awers - drzwi 2 lub wg zamówienia - patrz strona 28), w opcji bez dopłat: ornament deszcz i chinchilla, w opcji za dopłatą: szyba VSG 2.2.1 mleczna, czarna lub bezbarwna - strona 28.

Ramiak: MDF (kolory 3D), boki i góra - drewniany oraz dół MDF (kolory PLUS i CPL), pokryty dwiema płytami HDF, wypełnienie stabilizujące „plaster miodu” lub płyta pełna za dopłatą - strona 28. Krawędź skrzydła (kolory CPL 0,2 i 0,7) - wykonana w technologii standard oklejona obrzeżem ABS.

Okucia:

• drzwi **przylgowe**: trzy zawiasy regulowane dwuczopowe srebrne, zamek zasuwkowy srebrny: na klucz, wkładkę patentową, z blokadą lub oszczędnościowy,

• drzwi **bezprzylgowe**: trzy ukryte zawiasy regulowane srebrne, za dopłatą złote lub czarne, zamek magnetyczny na klucz, wkładkę patentową, z blokadą lub oszczędnościowy srebrny, za dopłatą złoty lub czarny,

• drzwi **rewersyjne**: dwa zawiasy ukryte regulowane srebrne, za dopłatą złote lub czarne, zamek magnetyczny na klucz, wkładkę patentową, z blokadą lub oszczędnościowy srebrny, za dopłatą złoty lub czarny.

Rozstaw zamków: **przylgowe**: klucz, wkładka, z blokadą - 72 mm, **bezprzylgowe i rewersyjne**: klucz i z blokadą - 90 mm, wkładka - 85 mm.

Opcje za dopłatą - strona 28. Ceny oraz informacje techniczne: ościeżnic, systemów przesuwnych, drzwi dwuskrzydłowych, naświetli i klamek - strony od 29 do 39.

Cena nie zawiera klamek.



NOWOŚĆ



DRZWI
DOSTĘPNE
OD RĘKI

SKRZYDŁA
PRZYLGOWE
ZOSIA

Z OŚCIEŻNICĄ REGULOWANĄ, OPASKA 60 mm 45°, O ZAKRESIE REGULACJI od 80-100 do 280-320 mm, „60” - „90”, kolory: BIAŁY CLASSIC 3D i DĄB 3D
Z OŚCIEŻNICĄ STAŁĄ, ROZMIAR: „60” - „90”, kolory: BIAŁY CLASSIC 3D, DĄB 3D, ORZECH CIEMNY 3D.

ZOSIA



ZOSIA 1



ZOSIA 2

TECHNOLOGIA	ZOSIA 1		ZOSIA 2	
	zł netto	zł brutto	zł netto	zł brutto
STANDARD 3D	499,00	613,77	449,00	552,27

DOSTĘPNE KOLORY:



*Folia biała gładka imitująca powierzchnię malowaną.

(3) Dostępne do wyczerpania zapasów.



Technologia SOFT dostępna do wyczerpania zapasów.



DRZWI
DOSTĘPNE
OD RĘKI

SKRZYDŁA
PRZYLGOWE
HANIA

Z OŚCIEŻNICĄ REGULOWANĄ, OPASKA 60 mm 45°, O ZAKRESIE REGULACJI d 80-100 do 280-320 mm, „60” - „90”, kolory: BIAŁY CLASSIC 3D i DĄB 3D
Z OŚCIEŻNICĄ STAŁĄ, ROZMIAR: „60” - „90”, kolory: BIAŁY CLASSIC 3D, DĄB 3D, ORZECH CIEMNY 3D, DĄB SZARY 3D.

NOWOŚĆ

HANIA

TECHNOLOGIA	HANIA 1		HANIA 2		HANIA 4	
	zł netto	zł brutto	zł netto	zł brutto	zł netto	zł brutto
STANDARD 3D	509,00	626,07	449,00	552,27	579,00	712,17
STANDARD PLUS	599,00	736,77	539,00	662,97	659,00	810,57
STANDARD CPL 0,2	689,00	847,47	629,00	773,67	779,00	958,17
STANDARD CPL 0,7	799,00	982,77	739,00	908,97	889,00	1093,47



HANIA 1



HANIA 2



HANIA 4

LISTWA PROSTA

(W standardzie)

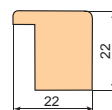

DOSTĘPNE KOLORY:



NOWOŚĆ

*Folia biała gładka imitująca powierzchnię malowaną.

(2) Mocowanie listew przyszybowych wyłącznie metodą bezszyftową.

(3) Dostępne do wyczerpania zapasów.

Dopłata za bezszyftowe mocowanie listew przyszybowych: 50,00 zł (brutto 61,50 zł).

LISTWA PÓŁOKRĄGŁA

Dostępna do wyczerpania zapasów.

DOSTĘPNE KOLORY:

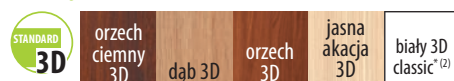

*Folia biała gładka imitująca powierzchnię malowaną.

(2) Mocowanie listew przyszybowych wyłącznie metodą bezszyftową.



Technologia SOFT dostępna do wyczerpania zapasów.

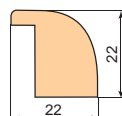



**DRZWI
DOSTĘPNE
OD RĘKI**
**SKRZYDŁO
PRZYLGOWE
HANIA 3**

Z OŚCIEŻNICĄ REGULOWANĄ, OPASKA 60 mm 45°, O ZAKRESIE REGULACJI od 80-100 do 280-320 mm, „60”-„90”, kolory: BIAŁY CLASSIC 3D i DĄB 3D
Z OŚCIEŻNICĄ STAŁĄ, ROZMIAR: „60”-„90”, kolory: BIAŁY CLASSIC 3D, DĄB 3D, ORZECH CIEMNY 3D, DĄB SZARY 3D.

NOWOŚĆ

HANIA 3



TECHNOLOGIA	zł netto	zł brutto
STANDARD 3D	379,00	466,17
STANDARD PLUS CPL 0,15	459,00	564,57
STANDARD CPL 0,2	549,00	675,27
STANDARD CPL 0,7	659,00	810,57

Skrzydła drzwiowe wewnątrzlokalowe płytowe przylgowe, bezprzylgowe i rewersyjne (za dopłatą - strona 28). Szerokość: 60, 70, 80, 90 cm, (100, 110 cm lub nietypowe za dopłatą - strona 28). Ramiak: MDF (kolory 3D), boki i góra - drewniany oraz dół MDF (kolory PLUS i CPL), pokryty dwiema płytami HDF, wypełnienie stabilizujące „plaster miodu” lub płyta pełna za dopłatą - strona 28. Krawędź skrzydła (kolory CPL 0,2 i 0,7) - wykonana w technologii standard oklejona obrzeżem ABS.

Okucia:

- drzwi przylgowe: trzy zawiasy regulowane dwuczopowe srebrne, zamek zasuwkowy srebrny: na klucz, wkładkę patentową, z blokadą lub oszczędnościowy,
- drzwi bezprzylgowe: trzy ukryte zawiasy regulowane srebrne, za dopłatą złote lub czarne, zamek magnetyczny na klucz, wkładkę patentową, z blokadą lub oszczędnościowy srebrny, za dopłatą złoty lub czarny,
- drzwi rewersyjne: dwa zawiasy ukryte regulowane srebrne, za dopłatą złote lub czarne, zamek magnetyczny na klucz, wkładkę patentową, z blokadą lub oszczędnościowy srebrny, za dopłatą złoty lub czarny.

Rozstaw zamków: przylgowe: klucz, wkładka, z blokadą - 72 mm, bezprzylgowe i rewersyjne: klucz i z blokadą - 90 mm, wkładka - 85 mm.

Opcje za dopłatą - strona 28. Ceny oraz informacje techniczne: ościeżnic, systemów przesuwanych, drzwi dwuskrzydłowych, naświetli i klamek - strony od 29 do 39.

Cena nie zawiera klamek.

DOSTĘPNE KOLORY:



Technologia SOFT dostępna do wyczerpania zapasów.

STANDARD 3D	biały classic 3D*	dąb 3D	orzech ciemny 3D	dąb szary 3D	jasny dąb 3D	orzech 3D ⁽³⁾	jasna akacja 3D ⁽³⁾	złoty dąb 3D	dąb retro 3D	wiąz 3D	biały modern 3D*
STANDARD PLUS	orzech plus	klon szary plus	dąb średni plus	kora biała plus	jesion grafit plus	dąb natur plus	beton plus	biały plus*			
STANDARD CPL 0,15	biały ⁽¹⁾ cpl 0,15	dąb cpl 0,15	dąb szary cpl 0,15	wenge cpl 0,15	sosna szara cpl 0,15	jasnoszary cpl 0,15 ⁽¹⁾	cappuccino cpl 0,15 ⁽¹⁾	czarny ⁽¹⁾ cpl 0,15	popielaty cpl 0,15 ⁽¹⁾	granatowy cpl 0,15 ⁽¹⁾	ciemnozielony cpl 0,15 ⁽¹⁾
STANDARD CPL 0,2 CPL 0,7	biały* cpl 0,2 cpl 0,7	popielaty cpl 0,2 cpl 0,7	antracyt cpl 0,2 cpl 0,7	orzech classic cpl 0,2 cpl 0,7	dąb retro cpl 0,2 cpl 0,7	dąb classic cpl 0,2 cpl 0,7					

NOWOŚĆ

* Folia biała gładka imitująca powierzchnię malowaną.

⁽¹⁾ Powłoka AntiFinger.

⁽³⁾ Dostępne do wyczerpania zapasów.

HANIA 3 w różnych konfiguracjach (za dopłatą - strony 28-39)



Bulaj i kopniak z kratką wentylacyjną



Bulaj



Kopniaki środkowy i dolny



Drzwi skośne - nietypowe wymiary

DRZWI NIETYPOWE PŁYTOWE FOLIOWANE

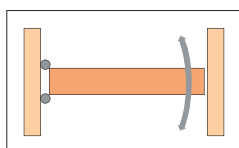

Drzwi wahadłowe pojedyncze

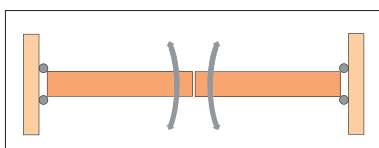

Drzwi wahadłowe podwójne

wg technologii ANBO
- wycena indywidualna.



www.anbo.pl

DRZWI WEWNĄTRZLOKALOWE PŁYTOWE FOLIOWANE

OPCJE ZA DOPŁATĄ - DRZWI PŁYTOWE FOLIOWANE		zł netto	zł brutto
Dopłata do skrzydła przylgowego, bezprzylgowego i rewersyjnego „100” wzór aplikacji tak jak w skrzydle „90”:		60,00	73,80
Dopłata do skrzydła przylgowego „110” wzór aplikacji tak jak w skrzydle „90”:		120,00	147,60
Skrzydło rewersyjne (nie dostępne w CPL 0,2 i CPL 0,7):		320,00	393,60
Drzwi skośne z ościeżnicą stałą wg technologii Anbo: wszystkie kolory oprócz biały classic, kora biała plus, biały plus oraz białe CPL:		600,00	738,00
Drzwi skośne z ościeżnicą regulowaną wg technologii Anbo: wszystkie kolory oprócz biały classic, kora biała plus, biały plus oraz białe CPL:		700,00	861,00
Zwężenie skrzydła w felcu do 8 mm, każdy rodzaj skrzydła, wszystkie kolory oprócz biały classic, kora biała plus, biały plus oraz białe CPL:		100,00	123,00
Zwężenie skrzydła w felcu od 9 do 99 mm, każdy rodzaj skrzydła, wszystkie kolory oprócz biały classic, kora biała plus, biały plus oraz białe CPL:		140,00	172,20
Felc 20 mm - technologia standard, każdy rodzaj skrzydła, wszystkie kolory oprócz biały classic, kora biała plus, biały plus oraz białe CPL:		200,00	246,00
Wkładka patentowa rozmiar 30/35, 30/30:		50,00	61,50
Wkładko-gałka rozmiar: 30G/35, 30/35G, 30/30G:		60,00	73,80
Tuleje wentylacyjne PCV:		25,00	30,75
Tuleje wentylacyjne metalowe kwadratowe lub okrągłe chrom lakierowany, nikiel lakierowany, brąz grafiatto, czarne:		120,00	147,60
Kratka wentylacyjna PCV:		50,00	61,50
Podcięcie wentylacyjne lub skrót rekuperacyjny:		30,00	36,90
Wypełnienie płytą pełną:		130,00	159,90
Skrócenie skrzydła przylgowego, bezprzylgowego i rewersyjnego do 45 mm bez przesunięcia okuć:		40,00	49,20
Skrócenie skrzydła przylgowego, bezprzylgowego i rewersyjnego powyżej 45 mm bez przesunięcia okuć:		80,00	98,40
Skrócenie ościeżnicy stałej bez przesunięcia okuć:		25,00	30,75
Zwężenie ościeżnicy stałej bez przesunięcia okuć, wszystkie kolory oprócz biały classic, kora biała plus, biały plus, białe CPL:		25,00	30,75
Skrócenie ościeżnicy regulowanej bez przesunięcia okuć:		50,00	61,50
Zwężenie ościeżnicy regulowanej bez przesunięcia okuć, wszystkie kolory oprócz biały classic, kora biała plus, biały plus, białe CPL:		50,00	61,50
Przesunięcie okuć w skrzydle przylgowym (klamka na standardowej wysokości od dołu)		50,00	61,50
Przesunięcie okuć w ościeżnicy stałej i regulowanej (klamka na standardowej wysokości od dołu)		50,00	61,50
Dodatkowy zawias do skrzydła przylgowego:		20,00	24,60
Dodatkowy zawias do ościeżnicy przylgowej:		20,00	24,60
Dodatkowy zamek górny zasuwkowy na wkładkę (tylko w drzwiach przylgowych z wypełnieniem płytą pełną):		50,00	61,50
Dodatkowa blacha zaczepowa górna w ościeżnicy (tylko w drzwiach przylgowych z wypełnieniem płytą pełną):		25,00	30,75
Wzmocnienie w skrzydle pod samozamykacz:		30,00	36,90
Wzmocnienie w ościeżnicy regulowanej pod samozamykacz:		45,00	55,35
Samozamykacz (bez wzmocnień w skrzydle i ościeżnicy regulowanej) kolory: srebrny, czarny, biały, brązowy		300,00	369,00
Elektrozaczep:		300,00	369,00
Zamiana na zamek magnetyczny w kolorze czarnym lub złotym w skrzydle bezprzylgowym i rewersyjnym:		30,00	36,90
Zamiana na zawiasy i blachę zaczepową w kolorze czarnym lub złotym w drzwiach bezprzylgowych i rewersyjnych:		80,00	98,40
Dopłata do bezszyftowego mocowania listew przyszybowych (za skrzydło):		50,00	61,50
Próg opadający:		130,00	159,90
Próg z drewna twardego liściastego lakierowany bezbarwny o szerokości 55 mm:		100,00	123,00
Osłonka aluminiowa na zawiasy - cena za 1 kpl. na 1 zawias (kolory: mosiądz lakierowany, patyna, chrom lakierowany, czarny mat, biały mat, nikiel):		14,00	17,22
Szklenie decormat-mleczna w modelu Zosia 1:		50,00	61,50
Szklenie decormat-mleczna w modelu Zosia 2:		20,00	24,60
Producent zaleca stosowanie szyby bezpiecznej VSG 221 mlecznej, czarnej lub bezbarwnej:		40,00	49,20
Producent zaleca stosowanie szyby bezpiecznej VSG/ESG 4.4.1 mleczna lub czarna:		120,00	147,60
Wykończenie krawędzi skrzydła w kolorze czarnym:		70,00	86,10

TULEJE WENTYLACYJNE STALOWE

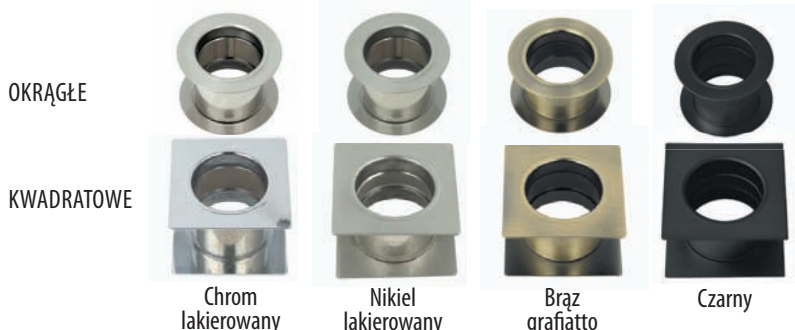

OSŁONKI



UKŁAD SZKLENIA W SKRZYDLE DRZWIOWYM:

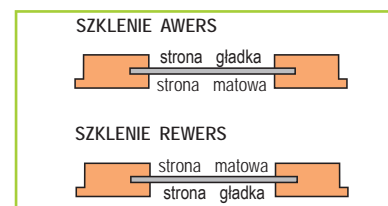

PRÓG DREWNIANY DĘBOWY LAKIEROWANY



PODCIĘCIE WENTYLACYJNE



OŚCIEŻNICE i TUNELE REGULOWANE MDF - DRZWI PRZYLGOWE

OPASKA 60 i 80 MM

SCHEMAT PRZYLGOWEJ OŚCIEŻNICY REGULOWANEJ - OPASKA 60/80 MM

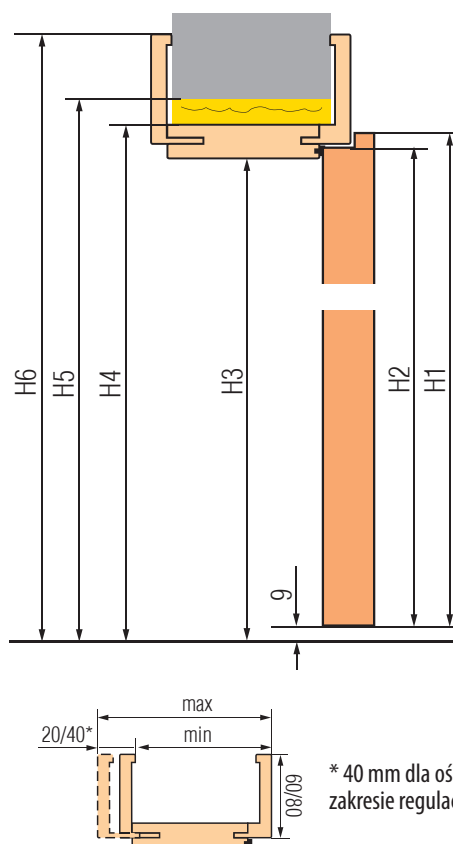
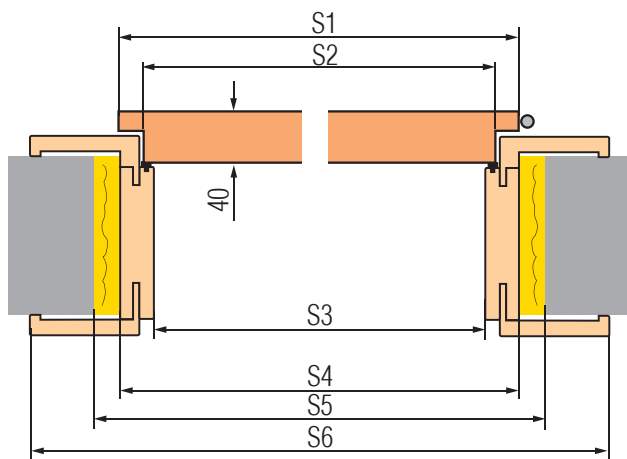

H1	H2	H3	H4	H5	H6	
					opaska 60mm	opaska 80 mm
2030	2017	2018	2040	2060	2089	2109

Szerokość drzwi	S1	S2	S3	S4	S5	S6	
						opaska 60 mm	opaska 80 mm
„60”	644	618	604	648	688	746	786
„70”	744	718	704	748	788	846	886
„80”	844	818	804	848	888	946	986
„90”	944	918	904	948	988	1046	1086
„100”	1044	1018	1004	1048	1088	1146	1186
„110”	1144	1118	1104	1148	1188	1246	1286

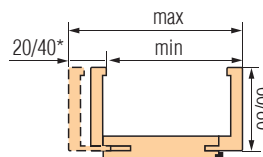

* 40 mm dla ościeżnicy o zakresie regulacji 280-320

Ościeżnica regulowana z opaską łączoną na prosto.



Opaska 80 mm.

Ościeżnica regulowana z opaską łączoną na skos 45°.

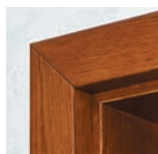

Opaska 60 i 80 mm.



Ościeżnica regulowana o zakresie do 320 mm.



Ościeżnica regulowana o zakresie powyżej 320 mm składa się z 2 elementów.

	Zakres regulacji min-max (mm)	3D		PLUS i CPL 0,15		CPL 0,2*		LAKIEROWANE RAL	
		„60, 70, 80, 90, 100, 110”		„60, 70, 80, 90, 100, 110”		„60, 70, 80, 90, 100, 110”		„60, 70, 80, 90, 100, 110”	
		zł netto	zł brutto	zł netto	zł brutto	zł netto	zł brutto	zł netto	zł brutto
1 element	80-100	448,00	551,04	494,00	607,62	540,00	664,20	790,00	971,70
	100-120	459,00	564,57	501,00	616,23	549,00	675,27	813,00	999,99
	120-140	475,00	584,25	517,00	635,91	564,00	693,72	841,00	1034,43
	140-160	491,00	603,93	533,00	655,59	581,00	714,63	869,00	1068,87
	160-180	515,00	633,45	560,00	688,80	607,00	746,61	905,00	1113,15
	180-200	526,00	646,98	569,00	699,87	615,00	756,45	928,00	1141,44
	200-220	542,00	666,66	586,00	720,78	631,00	776,13	956,00	1175,88
	220-240	558,00	686,34	603,00	741,69	649,00	798,27	984,00	1210,32
	240-260	575,00	707,25	620,00	762,60	667,00	820,41	1013,00	1245,99
	260-280	592,00	728,16	636,00	782,28	682,00	838,86	1042,00	1281,66
	280-320	625,00	768,75	669,00	822,87	717,00	881,91	1087,00	1337,01
	2 elementy	320-340	641,00	788,43	685,00	842,55	732,00	900,36	1115,00
340-360		704,00	865,92	747,00	918,81	794,00	976,62	1190,00	1463,70
360-380		721,00	886,83	764,00	939,72	811,00	997,53	1219,00	1499,37
380-400		753,00	926,19	796,00	979,08	844,00	1038,12	1263,00	1553,49
400-420		772,00	949,56	814,00	1001,22	861,00	1059,03	1294,00	1591,62

* Ościeżnica dedykowana do skrzydeł w kolorach CPL 0,2 i CPL 0,7.

Możliwość wykonania ościeżnic do zakresu: 500-520 mm - dopłata za każde 2 cm zakresu wynosi: **42,00 zł** (51,66 zł brutto), bazując od ceny ościeżnicy 400-420 mm.

Dopłata do ościeżnicy dwuskrzydłowej: + 30%.

Kątownik ruchomy standardowy lub z przedłużonym piórem o 2 cm: **150,00 zł** (184,50 zł brutto), - za kpl. we wszystkich kolorach oprócz: CPL 0,2 i lakierowany RAL- **230,00 zł** (282,90 zł brutto).

Elektrozaczep: **300,00 zł** (369,00 zł brutto).

Wzmocnienie w ościeżnicy pod samozamykacz: **45,00 zł** (55,35 zł brutto).

Poszerzenie 120 mm do ościeżnicy regulowanej: **150,00 zł** (184,50 zł brutto), we wszystkich kolorach oprócz: CPL 0,2 i lakierowany RAL - **270,00 zł** (332,10 zł brutto).

Łączenie pod kątem prostym (90°) możliwe tylko w ościeżnicy z opaską 80 mm.

Dopłata za opaskę 80 mm łączoną pod kątem prostym (90°): **115,00 zł** (141,45 zł brutto).

OŚCIEŻNICE i TUNELE STAŁE, OPASKI i CWIERCWAŁKI MDF - DRZWI PRZYLGOWE

SCHEMAT PRZYLGOWEJ OŚCIEŻNICY STAŁEJ

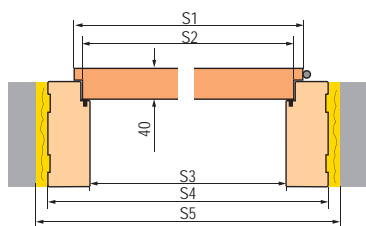

	H1	H2	H3	H4	H5
	2030	2017	2018	2062	2077
Szerokość drzwi	S1	S2	S3	S4	S5
„60”	644	618	604	692	722
„70”	744	718	704	792	822
„80”	844	818	804	892	922
„90”	944	918	904	992	1022
„100”	1044	1018	1004	1092	1122
„110”	1144	1118	1104	1192	1222

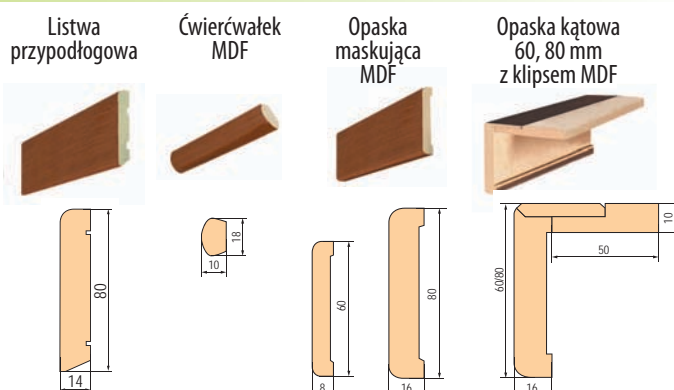
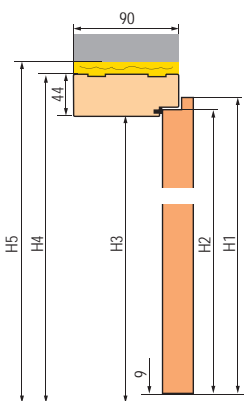

Listwa przypodłogowa wykonana z wilgocioodpornej płyty MDF. Sposób montażu - klejenie do ściany.

Nazwa	3D		PLUS i CPL 0,15		CPL 0,2*		LAKIEROWANE RAL		
	„60, 70, 80, 90, 100, 110”	zł netto	zł brutto	zł netto	zł brutto	zł netto	zł brutto	zł netto	zł brutto
Ościeznica i tunel stałe MDF w kolorze skrzydła "60, 70, 80, 90, 100, 110"	254,00	312,42	277,00	340,71	319,00	392,37	596,00	733,08	
Opaska MDF w kolorze skrzydła 8x60 mm - komplet: 2 szt. x 2,2 m + 1 szt. x 1,1 m	59,00	72,57	65,00	79,95	93,00	114,39	172,00	211,56	
Opaska MDF w kolorze skrzydła 16x80 mm - komplet: 2 szt. x 2,2 m + 1 szt. x 1,1 m	95,00	116,85	108,00	132,84	160,00	196,80	202,00	248,46	
Cwiercwałek MDF w kolorze skrzydła - komplet: 2 szt. x 2,2 m + 1 szt. x 1,1 m	33,00	40,59	33,00	40,59	-	-	65,00	79,95	
Listwa przypodłogowa: 2,4 mb - cena za sztukę	53,00	65,19	53,00	65,19	-	-	123,00	151,29	
Opaska kątowa 60/80 mm z klipsami (w zestawie 3 sztuki klipsa) - cena za kpl. na 1 stronę	158,00	194,34	158,00	194,34	235,00	289,05	317,00	389,91	

Dopłata do ościeżnicy, opasek i ćwiercwałek drzwi dwuskrzydłowych + 30%.
Elektrozaczep (tylko z zamkiem zasuwkowym): **300,00 zł** (369,00 zł brutto).

* Ościeznica dedykowana do skrzydeł w kolorach CPL 0,2 i CPL 0,7.

OŚCIEŻNICE i TUNELE⁽¹⁾ REGULOWANE MDF - DRZWI BEZPRZYLGOWE OPASKA 60 I 80 MM

SCHEMAT BEZPRZYLGOWEJ OŚCIEŻNICY REGULOWANEJ

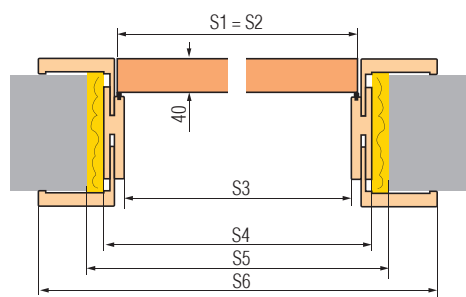

H1=H2	H3	H4	H5	H6	
2030	2031	2053	2073	opaska 60mm	opaska 80 mm
				2102	2122

Szerokość drzwi	S1=S2	S3	S4	S5	S6	
					opaska 60 mm	opaska 80 mm
„60”	644	629	673	714	771	811
„70”	744	729	773	814	871	911
„80”	844	829	873	914	971	1011
„90”	944	929	973	1014	1071	1111
„100”	1044	1029	1073	1114	1171	1211
„110”	1144	1129	1173	1214	1271	1311

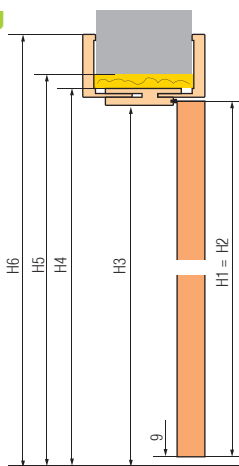

ZAKRES REGULACJI OŚCIEŻNICY: 80-95 MM

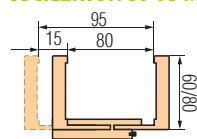

W ościeżnicy o zakresie 80-95, pióro kątownika należy samodzielnie przyciąć do wymaganego zakresu.

ZAKRES REGULACJI OŚCIEŻNICY: 95-415 MM

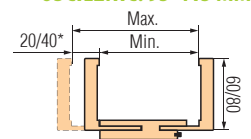

* 40 mm dla ościeżnicy o zakresie regulacji 295-335

OŚCIEŻNICA REGULOWANA Z OPASKĄ ŁĄCZONĄ NA PROSTO



Opaska 80 mm

OŚCIEŻNICA REGULOWANA Z OPASKĄ ŁĄCZONĄ NA SKOS 45°



Opaska 60 i 80 mm

	Zakres regulacji min-max (mm)	3D		PLUS i CPL 0,15		CPL 0,2*		LAKIEROWANE RAL	
		„60, 70, 80, 90, 100, 110”	zł netto	zł brutto	zł netto	zł brutto	zł netto	zł brutto	zł netto
1 element	80-95	889,00	1093,47	943,00	1159,89	990,00	1217,70	1231,00	1514,13
	95-115	889,00	1093,47	943,00	1159,89	990,00	1217,70	1243,00	1528,89
	115-135	889,00	1093,47	943,00	1159,89	990,00	1217,70	1255,00	1543,65
	135-155	929,00	1142,67	982,00	1207,86	1028,00	1264,44	1307,00	1607,61
	155-175	929,00	1142,67	982,00	1207,86	1028,00	1264,44	1319,00	1622,37
	175-195	929,00	1142,67	982,00	1207,86	1028,00	1264,44	1331,00	1637,13
	195-215	953,00	1172,19	1005,00	1236,15	1053,00	1295,19	1367,00	1681,41
	215-235	953,00	1172,19	1005,00	1236,15	1053,00	1295,19	1379,00	1696,17
	235-255	953,00	1172,19	1005,00	1236,15	1053,00	1295,19	1391,00	1710,93
	255-275	977,00	1201,71	1030,00	1266,90	1077,00	1324,71	1427,00	1755,21
	275-295	977,00	1201,71	1030,00	1266,90	1077,00	1324,71	1439,00	1769,97
	295-335	1060,00	1303,80	1115,00	1371,45	1163,00	1430,49	1534,00	1886,82
	335-355	1149,00	1413,27	1201,00	1477,23	1248,00	1535,04	1635,00	2011,05
	355-375	1149,00	1413,27	1201,00	1477,23	1248,00	1535,04	1647,00	2025,81
	375-395	1197,00	1472,31	1249,00	1536,27	1296,00	1594,08	1707,00	2099,61
	395-415	1197,00	1472,31	1249,00	1536,27	1296,00	1594,08	1719,00	2114,37

* Ościeznica dedykowana do skrzydeł w kolorach CPL 0,2 i CPL 0,7.
(1) Cena ościeżnicy tunel o szerokości 60, 70, 80, 90, 100 w cenie ościeżnicy regulowanej przylgowej - strona 29.
(1) Cena ościeżnicy tunel o szerokości 110, 120, 130, 140, 150, 160, 170, 180, 190 w cenie ościeżnicy regulowanej do drzwi przylgowych + 30%, - strona 29, informacje techniczne strona 34.

Łączenie pod kątem 90° możliwe tylko w ościeżnicy z opaską 80 mm. Dopłata do łączenia pod kątem 90°: **115,00 zł** (141,45 zł brutto).
Cena ościeżnicy regulowanej do drzwi dwuskrzydłowych: + 30%.
Poszerzenie 120 mm do ościeżnicy regulowanej: **150,00 zł** (184,50 zł brutto), we wszystkich kolorach oprócz: CPL 0,2 i lakierowany RAL - **270,00 zł** (332,10 zł brutto).
Kątownik ruchomy standardowy lub z przedłużonym piórem o 2 cm: **150,00 zł** (184,50 zł brutto), - za kpl. we wszystkich kolorach oprócz: CPL 0,2 i lakierowany RAL - **230,00 zł** (282,90 zł brutto).
Elektrozaczep (tylko z zamkiem zasuwkowym): **300,00 zł** (369,00 zł brutto). Zamiana na zawiasy i blachę zaczepową w kolorze czarnym lub złotym: **80,00 zł** (98,40 zł brutto).
Wzmocnienie w ościeżnicy pod samozamykacz: **45,00 zł** (55,35 zł brutto).

OŚCIEŻNICE I TUNELE REGULOWANE NAKŁADKOWE DO OŚCIEŻNICY STALOWEJ - DRZWI PRZYLGOWE

SCHEMAT PRZYLGOWEJ OŚCIEŻNICY NAKŁADKOWEJ

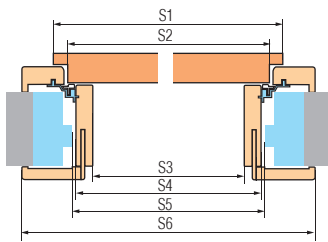

H1	H2	H3	H4	H5	H6
2030	2017	2000	2014	2017	2086

Szerokość drzwi	S1	S2	S3	S4	S5	S6
„60”	644	618	564	592	598	733
„70”	744	718	664	692	698	833
„80”	844	818	764	792	798	933
„90”	944	918	864	892	898	1033
„100”	1044	1018	964	992	998	1133
„110”	1144	1118	1064	1092	1098	1233

S5 - minimalny wymiar światła ościeżnicy stalowej na którą montujemy ościeżnicę nakładkową. Wymiar ten może być większy od zalecanego maksymalnie o 20 mm, przy zwiększonym wymiarze należy zwrócić uwagę czy opaski odpowiednio pokrywają mur.

Kątownik ruchomy standardowy lub z przedłużonym piórem o 2 cm za kpl.:

- 3D, PLUS i CPL 0,15 - **150,00 zł** (184,50 zł brutto),
- lakierowany RAL - **230,00 zł** (282,90 zł brutto).

Poszerzenie 120 mm do ościeżnicy regulowanej:

- 3D, PLUS i CPL 0,15 - **150,00 zł** (184,50 zł brutto),
- lakierowany RAL - **270,00 zł** (332,10 zł brutto).

Cena ościeżnicy nakładkowej regulowanej do drzwi dwuskrzydłowych: + 30%.

Cena ościeżnicy tunel o szerokości 60, 70, 80, 90, 100, 110 w cenie ościeżnicy regulowanej nakładkowej.

Tunel ma takie same wymiary jak ościeżnice nakładkowe (nie ma wierceń pod zawias i blachę zaczepową, ale jest wyposażony w uszczelkę).

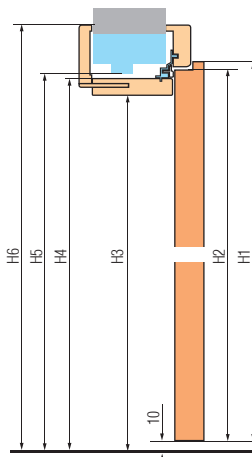

POŁOŻENIE KLAMKI OŚCIEŻNICY NAKŁADKOWEJ

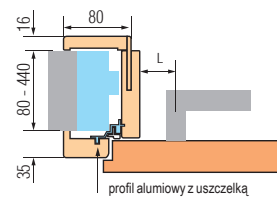

L - odległość od osi klamki do płaszczyzny deski ościeżnicy

L = 23 mm dla drzwi płytowych

L = 28 mm dla drzwi ramiakowych

UWAGA

Sprawdź wymiary szylców w klamkach zanim je zamontujesz.

	Zakres regulacji min-max (mm)	3D		PLUS i CPL 0,15		LAKIEROWANE RAL	
		„60, 70, 80, 90, 100, 110”	„60, 70, 80, 90, 100, 110”	„60, 70, 80, 90, 100, 110”	„60, 70, 80, 90, 100, 110”	„60, 70, 80, 90, 100, 110”	„60, 70, 80, 90, 100, 110”
		zł netto	zł brutto	zł netto	zł brutto	zł netto	zł brutto
1 element	80-100	557,00	685,11	642,00	789,66	899,00	1105,77
	100-120	573,00	704,79	658,00	809,34	927,00	1140,21
	120-140	595,00	731,85	682,00	838,86	961,00	1182,03
	140-160	626,00	769,98	713,00	876,99	1004,00	1234,92
	160-180	658,00	809,34	745,00	916,35	1048,00	1289,04
	180-200	705,00	867,15	791,00	972,93	1107,00	1361,61
2 elementy	200-220	752,00	924,96	838,00	1030,74	1166,00	1434,18
	220-240	783,00	963,09	870,00	1070,10	1209,00	1487,07
	240-260	814,00	1001,22	901,00	1108,23	1252,00	1539,96
	260-280	845,00	1039,35	932,00	1146,36	1295,00	1592,85
	280-300	876,00	1077,48	962,00	1183,26	1338,00	1645,74
	300-320	907,00	1115,61	995,00	1223,85	1381,00	1698,63
3 elementy	320-340	940,00	1156,20	1026,00	1261,98	1426,00	1753,98
	340-360	971,00	1194,33	1057,00	1300,11	1469,00	1806,87
	360-380	1002,00	1232,46	1088,00	1338,24	1512,00	1859,76
	380-400	1049,00	1290,27	1136,00	1397,28	1571,00	1932,33
	400-420	1096,00	1348,08	1182,00	1453,86	1630,00	2004,90
	420-440	1142,00	1404,66	1230,00	1512,90	1688,00	2076,24

OŚCIEŻNICE REWERSYJNE

SCHEMAT OŚCIEŻNICY REWERSYJNEJ

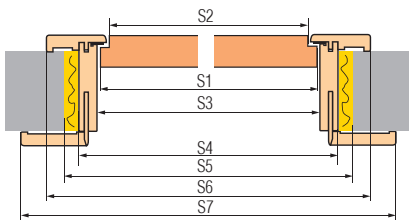

H1	H2	H3	H4	H5	H6	H7
2040	2030	2053	2075	2095	2122	2144

Szerokość drzwi	S1	S2	S3	S4	S5	S6	S7
„60”	644	624	652	696	736	791	834
„70”	744	724	752	796	836	891	934
„80”	844	824	852	896	936	991	1034
„90”	944	924	952	996	1036	1091	1134
„100”	1044	1024	1052	1096	1136	1191	1234
„110”	1144	1124	1152	1196	1236	1291	1334

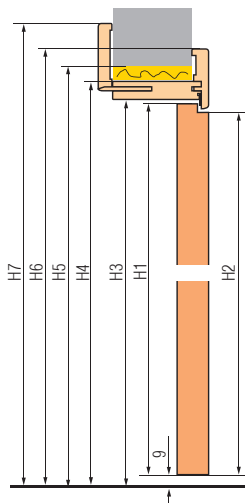

	Zakres regulacji min-max (mm)	3D		PLUS i CPL 0,15		LAKIEROWANE RAL	
		„60, 70, 80, 90, 100, 110”	„60, 70, 80, 90, 100, 110”	„60, 70, 80, 90, 100, 110”	„60, 70, 80, 90, 100, 110”	„60, 70, 80, 90, 100, 110”	„60, 70, 80, 90, 100, 110”
		zł netto	zł brutto	zł netto	zł brutto	zł netto	zł brutto
1 element	75-95	1209,00	1487,07	1261,00	1551,03	1551,00	1907,73
	95-115	1209,00	1487,07	1261,00	1551,03	1563,00	1922,49
	115-135	1209,00	1487,07	1261,00	1551,03	1575,00	1937,25
	135-155	1247,00	1533,81	1298,00	1596,54	1625,00	1998,75
	155-175	1247,00	1533,81	1298,00	1596,54	1637,00	2013,51
	175-195	1247,00	1533,81	1298,00	1596,54	1649,00	2028,27
	195-215	1268,00	1559,64	1321,00	1624,83	1682,00	2068,86
	215-235	1268,00	1559,64	1321,00	1624,83	1694,00	2083,62
	235-255	1293,00	1590,39	1345,00	1654,35	1731,00	2129,13
	255-295	1376,00	1692,48	1428,00	1756,44	1826,00	2245,98
2 elementy	295-315	1376,00	1692,48	1428,00	1756,44	1838,00	2260,74
	315-335	1459,00	1794,57	1511,00	1858,53	1933,00	2377,59
335-355	1459,00	1794,57	1511,00	1858,53	1945,00	2392,35	

Ościeżnica do skrzydeł rewersyjnych dostępna: z kątownikiem 8 cm łączonym po kącie 45° lub za dopłatą **210,00 zł** (258,30 zł brutto) łączona pod kątem 90° (oprócz zakresu 75-95 mm).

Poszerzenie 120 mm do ościeżnicy regulowanej:

- 3D, PLUS i CPL 0,15 - **150,00 zł** (184,50 zł brutto),
- lakierowany RAL - **270,00 zł** (332,10 zł brutto).

Cena obejmuje komplet do ościeżnicy o danej szerokości.

Kątownik ruchomy standardowy lub z przedłużonym piórem o 2 cm za kpl.:

- 3D, PLUS i CPL 0,15 - **150,00 zł** (184,50 zł brutto),
- lakierowany RAL - **230,00 zł** (282,90 zł brutto).

Cena obejmuje komplet do ościeżnicy o danej szerokości.

Zamiana na zawiasy i blachę zaczepową w kolorze czarnym lub złotym: **80,00 zł** (98,40 zł brutto).

DRZWI PRAWO

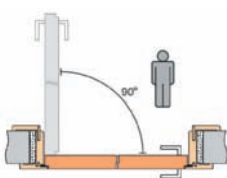

DRZWI LEWO

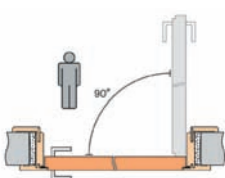

ZAKRES REGULACJI OŚCIEŻNICY

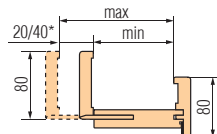

* 40 mm dla ościeżnicy o zakresie regulacji 255-295

ÓŚCIEŻNICE STALOWE STAŁE I REGULOWANE - DRZWI PRZYLGOWE

Óścieżnice stalowe z uszczelką do drzwi wewnętrznych. Montaż óścieżnicy na poziomie „zero” przy gotowej podłodze. Pokryte farbą proszkową w kolorze popielatym RAL 7035, miodowym RAL8003, brązowym RAL 8017, białym RAL9010, białym RAL9016, pozostałe RAL wycena indywidualna. Szerokość 60, 70, 80, 90, (100, 110 za dopłatą). Dwuskrzydłowe - wycena indywidualna. Wykonanie kierunkowe: lewe, prawe. Wyposażenie: trzy zawiasy regulowane płytkowe, uszczelka w kolorze brązowym lub popielatym, ostionki otworów zaczepowych, zaczepy montażowe.

DOSTĘPNE KOLORY:

popielaty RAL 7035	miodowy RAL 8003	brązowy RAL 8017	biały RAL 9010	biały RAL 9016	Kolory RAL wycena indywidualna
-----------------------	---------------------	---------------------	----------------------	----------------------	--------------------------------------

ÓŚCIEŻNICA STALOWA REGULOWANA FD-22

Szerokość	Zakres regulacji min-max (mm)	zł netto	zł brutto
(60, 70, 80, 90)	95-125	722,00	888,06
	126-155	754,00	927,42
	156-185	816,00	1003,68
	186-215	848,00	1043,04
	216-245	895,00	1100,85
	246-275	958,00	1178,34
	276-305	1036,00	1274,28

Dopłata „100”: 50,00 zł (61,50 zł brutto). Dopłata „110”: wycena indywidualna.

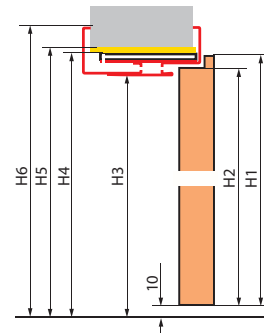
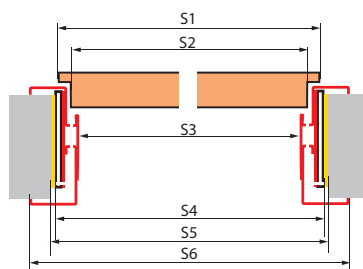
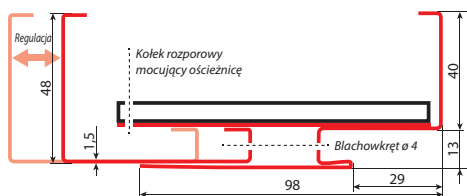

Szerokość drzwi	S1	S2	S3	S4	S5	S6
„60”	644	618	601	651	681	707
„70”	744	718	701	751	781	807
„80”	844	818	801	851	881	907
„90”	944	918	901	951	981	1007
„100”	1044	1018	1001	1051	1081	1107

H1	H2	H3	H4	H5	H6
2030	2017	2017	2040	2055	2070

ÓŚCIEŻNICA STALOWA STAŁA FD-21/B

Szerokość	zł netto	zł brutto
(60, 70, 80, 90)	528,00	649,44
(100)	578,00	710,94

Dopłata „110”: wycena indywidualna.

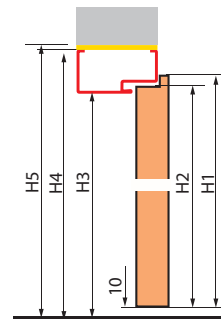
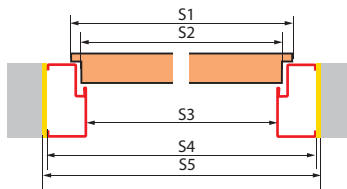
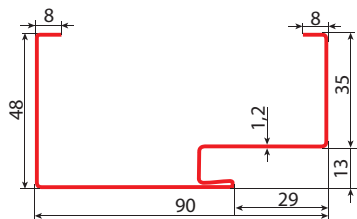

Szerokość drzwi	S1	S2	S3	S4	S5
„60”	644	618	601	697	717
„70”	744	718	701	797	817
„80”	844	818	801	897	917
„90”	944	918	901	997	1017
„100”	1044	1018	1001	1097	1117

H1	H2	H3	H4	H5
2030	2017	2017	2065	2075

ÓŚCIEŻNICA STALOWA STAŁA FD-21/C

Szerokość	zł netto	zł brutto
(60, 70, 80, 90)	486,00	597,78
(100)	536,00	659,28

Dopłata „110”: wycena indywidualna.

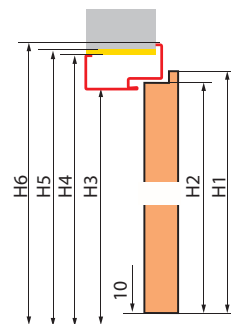
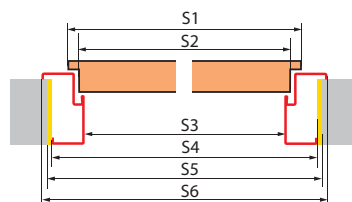
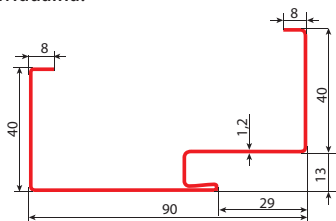

Szerokość drzwi	S1	S2	S3	S4	S5	S6
„60”	644	618	601	681	701	707
„70”	744	718	701	781	801	807
„80”	844	818	801	981	901	907
„90”	944	918	901	1081	1001	1007
„100”	1044	1018	1001	1181	1101	1107

H1	H2	H3	H4	H5	H6
2030	2017	2017	2057	2065	2070

ÓŚCIEŻNICA STALOWA STAŁA FD-21/N

Szerokość	zł netto	zł brutto
(60, 70, 80, 90)	373,00	458,79
(100)	423,00	520,29

Dopłata „110”: wycena indywidualna.

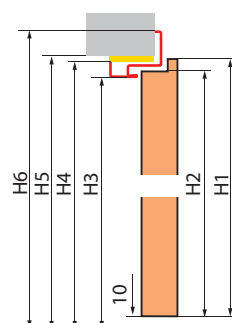
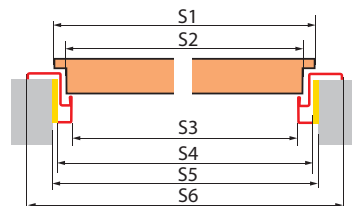
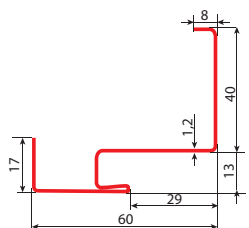

Szerokość drzwi	S1	S2	S3	S4	S5	S6
„60”	644	618	601	635	665	707
„70”	744	718	701	735	765	807
„80”	844	818	801	835	865	907
„90”	944	918	901	935	965	1007
„100”	1044	1018	1001	1035	1065	1107

H1	H2	H3	H4	H5	H6
2030	2017	2017	2032	2049	2070

CENY I INFORMACJE TECHNICZNE DRZWI DWUSKRZYDŁOWYCH PRZYLGOWYCH I BEZPRZYLGOWYCH

DRZWI DWUSKRZYDŁOWE PRZYLGOWE I BEZPRZYLGOWE:

Cena drzwi dwuskrzydłowych: wymiary typowe: „60, 70, 80, 90, 100”	=	Cena skrzydła x 2	+	Cena listew przyrytkowych: <ul style="list-style-type: none"> • 3D, PLUS, CPL 0,15 - 120,00 zł (147,60 zł brutto), • CPL 0,2 - 180,00 zł (221,40 zł brutto), • Lakierowane RAL - 240,00 zł (295,20 zł brutto)
Cena drzwi dwuskrzydłowych z dostawką pełną gładką „30, 40, 50” technologia STANDARD, usłojenie pionowe.	=	Cena skrzydła typowego: „60, 70, 80, 90, 100”	+	Cena dostawki pełnej gładkiej „30, 40, 50” z listwami przyrytkowymi: <ul style="list-style-type: none"> • 3D, PLUS, CPL 0,15 - 480,00 zł (590,40 zł brutto), • CPL 0,2 - 630,00 zł (774,90 zł brutto), • Lakierowane RAL - 800,00 zł (984,00 zł brutto)
Cena ościeżnicy regulowanej i stałej do drzwi dwuskrzydłowych	=	Cena ościeżnicy str. 23 i 24	+	+ 30%

Brak możliwości wykonania drzwi dwuskrzydłowych w modelu JAGODA.

DRZWI DWUSKRZYDŁOWE SYMETRYCZNE



60 - 90 60 - 90

DRZWI DWUSKRZYDŁOWE ASYMETRYCZNE



60 - 100 60 - 80

DRZWI DWUSKRZYDŁOWE Z DOSTAWKĄ PEŁNĄ GŁADKĄ



60 - 100 30 - 50

INFORMACJE TECHNICZNE DRZWI DWUSKRZYDŁOWYCH PRZYLGOWYCH - OŚCIEŻNICA STAŁA

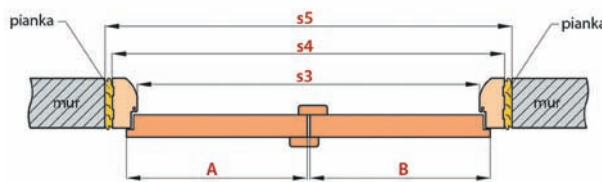
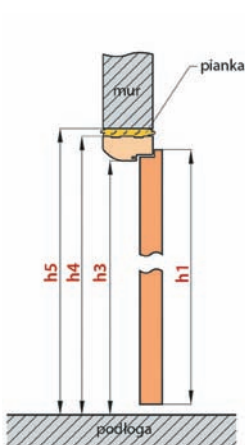

OŚCIEŻNICA STAŁA		DRZWI PODWÓJNE										
		„90”	„100”	„110”	„120”	„130”	„140”	„150”	„160”	„170”	„180”	„190”
A+B	Szerokość skrzydła	988	1088	1188	1288	1388	1488	1588	1688	1788	1888	1988
s5	Szerokość otworu w murze	1068	1168	1268	1368	1468	1568	1668	1768	1868	1968	2068
s4	Szerokość zewnętrzna ościeżnicy	1038	1138	1238	1338	1438	1538	1638	1738	1838	1938	2038
s3	Szerokość w świetle ościeżnicy	950	1050	1150	1250	1350	1450	1550	1650	1750	1850	1950
h1	Wysokość skrzydła	2030	2030	2030	2030	2030	2030	2030	2030	2030	2030	2030
h5	Wysokość otworu w murze	2077	2077	2077	2077	2077	2077	2077	2077	2077	2077	2077
h4	Wysokość zewnętrzna ościeżnicy	2062	2062	2062	2062	2062	2062	2062	2062	2062	2062	2062
h3	Wysokość w świetle ościeżnicy	2018	2018	2018	2018	2018	2018	2018	2018	2018	2018	2018

INFORMACJE TECHNICZNE DRZWI DWUSKRZYDŁOWYCH PRZYLGOWYCH - OŚCIEŻNICA REGULOWANA

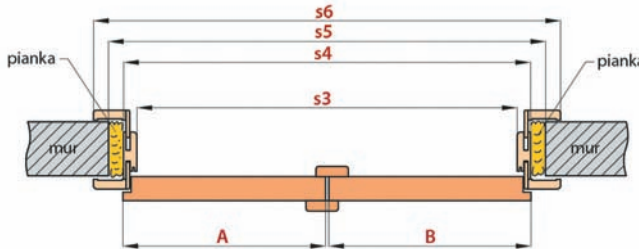
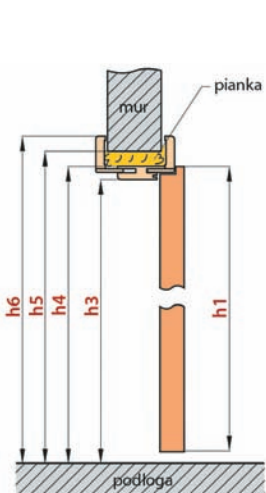

OŚCIEŻNICA REGULOWANA		DRZWI PODWÓJNE										
		„90”	„100”	„110”	„120”	„130”	„140”	„150”	„160”	„170”	„180”	„190”
A+B	Szerokość skrzydła	988	1088	1188	1288	1388	1488	1588	1688	1788	1888	1988
s5	Szerokość otworu w murze	1034	1134	1234	1334	1434	1534	1634	1734	1834	1934	2034
s4	Szerokość zewnętrzna ościeżnicy	994	1094	1194	1294	1394	1494	1594	1694	1794	1894	1994
s3	Szerokość w świetle ościeżnicy	950	1050	1150	1250	1350	1450	1550	1650	1750	1850	1950
s6	Szerokość krycia ościeżnicy - opaska 60 mm	1092	1192	1292	1392	1492	1592	1692	1792	1892	1992	2092
	Szerokość krycia ościeżnicy - opaska 80 mm	1132	1232	1332	1432	1532	1632	1732	1832	1932	2032	2132
h1	Wysokość skrzydła	2030	2030	2030	2030	2030	2030	2030	2030	2030	2030	2030
h5	Wysokość otworu w murze	2060	2060	2060	2060	2060	2060	2060	2060	2060	2060	2060
h4	Wysokość zewnętrzna ościeżnicy	2040	2040	2040	2040	2040	2040	2040	2040	2040	2040	2040
h3	Wysokość w świetle ościeżnicy	2018	2018	2018	2018	2018	2018	2018	2018	2018	2018	2018
h6	Wysokość krycia ościeżnicy - opaska 60 mm	2089	2089	2089	2089	2089	2089	2089	2089	2089	2089	2089
	Wysokość krycia ościeżnicy - opaska 80 mm	2109	2109	2109	2109	2109	2109	2109	2109	2109	2109	2109

INFORMACJE TECHNICZNE DRZWI DWUSKRZYDŁOWE BEZPRZYLGOWE

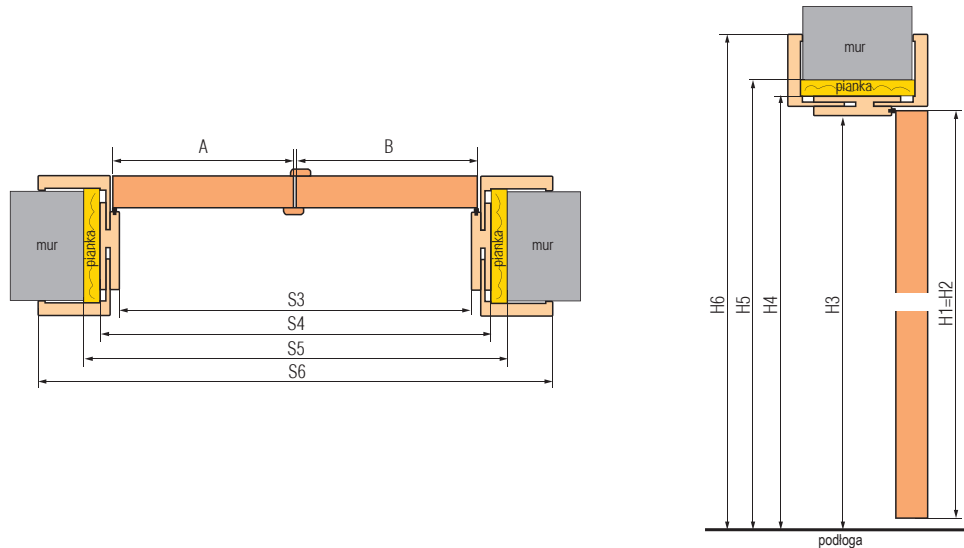

OŚCIEŻNICA REGULOWANA		DRZWI PODWÓJNE									
		„90”	„100”	„110”	„120”	„130”	„140”	„150”	„160”	„170”	„180”
A+B	Szerokość skrzydła	988	1088	1188	1288	1388	1488	1588	1688	1788	1888
S5	Szerokość otworu w murze	1061	1161	1261	1361	1461	1561	1661	1761	1861	1961
S4	Szerokość zewnętrzna ościeżnicy	1021	1121	1221	1321	1421	1521	1621	1721	1821	1921
S3	Szerokość w świetle ościeżnicy	977	1077	1177	1277	1377	1477	1577	1677	1777	1877
S6	Szerokość krycia ościeżnicy - opaska 60 mm	1119	1219	1319	1419	1519	1619	1719	1819	1919	2019
	Szerokość krycia ościeżnicy - opaska 80 mm	1159	1259	1359	1459	1559	1659	1759	1859	1959	2059
H1=H2	Wysokość skrzydła	2030	2030	2030	2030	2030	2030	2030	2030	2030	2030
H5	Wysokość otworu w murze	2073	2073	2073	2073	2073	2073	2073	2073	2073	2073
H4	Wysokość zewnętrzna ościeżnicy	2053	2053	2053	2053	2053	2053	2053	2053	2053	2053
H3	Wysokość w świetle ościeżnicy	2031	2031	2031	2031	2031	2031	2031	2031	2031	2031
H6	Wysokość krycia ościeżnicy - opaska 60 mm	2102	2102	2102	2102	2102	2102	2102	2102	2102	2102
	Wysokość krycia ościeżnicy - opaska 80 mm	2122	2122	2122	2122	2122	2122	2122	2122	2122	2122

INFORMACJE TECHNICZNE TUNELE REGULOWANE PRZYLGOWE I BEZPRZYLGOWE

	TUNELE REGULOWANE PRZYLGOWE													
	„60”	„70”	„80”	„90”	„100”	„110”	„120”	„130”	„140”	„150”	„160”	„170”	„180”	„190”
Szerokość otworu w murze	688	788	888	988	1088	1188	1288	1388	1488	1588	1688	1788	1888	1988
Szerokość zewnętrzna tunelu	648	748	848	948	1048	1148	1248	1348	1448	1548	1648	1748	1848	1948
Szerokość w świetle tunelu	604	704	804	904	1004	1104	1204	1304	1404	1504	1604	1704	1804	1904
Szerokość krycia tunelu - opaska 60 mm	746	846	946	1046	1146	1246	1346	1446	1546	1646	1746	1846	1946	2046
Szerokość krycia tunelu - opaska 80 mm	786	886	986	1086	1186	1286	1386	1486	1586	1686	1786	1886	1986	2086
Wysokość otworu w murze	2060	2060	2060	2060	2060	2060	2060	2060	2060	2060	2060	2060	2060	2060
Wysokość zewnętrzna tunelu	2040	2040	2040	2040	2040	2040	2040	2040	2040	2040	2040	2040	2040	2040
Wysokość w świetle tunelu	2018	2018	2018	2018	2018	2018	2018	2018	2018	2018	2018	2018	2018	2018
Wysokość krycia tunelu - opaska 60 mm	2089	2089	2089	2089	2089	2089	2089	2089	2089	2089	2089	2089	2089	2089
Wysokość krycia tunelu - opaska 80 mm	2109	2109	2109	2109	2109	2109	2109	2109	2109	2109	2109	2109	2109	2109

	TUNELE REGULOWANE BEZPRZYLGOWE												
	„60”	„70”	„80”	„90”	„100”	„110”	„120”	„130”	„140”	„150”	„160”	„170”	„180”
Szerokość otworu w murze	713	813	913	1013	1113	1213	1313	1413	1513	1613	1713	1813	1913
Szerokość zewnętrzna tunelu	673	773	873	973	1073	1173	1273	1373	1473	1573	1673	1773	1873
Szerokość w świetle tunelu	629	729	829	929	1029	1129	1229	1329	1429	1529	1629	1729	1829
Szerokość krycia tunelu - opaska 60 mm	771	871	971	1071	1171	1271	1371	1471	1571	1671	1771	1871	1971
Szerokość krycia tunelu - opaska 80 mm	811	911	1011	1111	1211	1311	1411	1511	1611	1711	1811	1911	2011
Wysokość otworu w murze	2073	2073	2073	2073	2073	2073	2073	2073	2073	2073	2073	2073	2073
Wysokość zewnętrzna tunelu	2053	2053	2053	2053	2053	2053	2053	2053	2053	2053	2053	2053	2053
Wysokość w świetle tunelu	2031	2031	2031	2031	2031	2031	2031	2031	2031	2031	2031	2031	2031
Wysokość krycia tunelu - opaska 60 mm	2102	2102	2102	2102	2102	2102	2102	2102	2102	2102	2102	2102	2102
Wysokość krycia tunelu - opaska 80 mm	2122	2122	2122	2122	2122	2122	2122	2122	2122	2122	2122	2122	2122

SYSTEM PRZESUWNY NAŚCIENNY DO DRZWI PŁYTOWYCH I RAMIAKOWYCH



System pojedynczy do drzwi jednoskrzydłowych

Możliwe rodzaje **systemów pojedynczych** :

- szyna wraz z maskownicą + odbój z uszczelką,
- szyna wraz z maskownicą + odbój z uszczelką + ościeżnica tunel,
- szyna wraz z maskownicą + odbój z uszczelką + ościeżnica tunel, + z/bez zamka hakowego.

Dostępne kolory: według kolorystyki poszczególnych skrzydeł płytowych i ramiakowych - **oprócz kolorów CPL 0,7**.

Dostępne skrzydła: wszystkie wzory skrzydeł płytowych i ramiakowych - **oprócz JAGODA**.

Brak możliwości wykonania podcięcia wentylacyjnego w skrzydle bezfalcowym do systemu przesuwnego ściennego. Informacje techniczne - strony 36.



System podwójny do drzwi dwuskrzydłowych

Możliwe rodzaje **systemów podwójnych**:

- szyna wraz z maskownicą,
- szyna wraz z maskownicą + ościeżnica tunel.

CENY DLA DRZWI PŁYTOWYCH I RAMIAKOWYCH

		zł netto	zł brutto
System pojedynczy do drzwi jednoskrzydłowych z odbojem i uszczelką, (z zaczepem)	3D, PLUS, CPL 0,15	520,00	639,60
	CPL 0,2, Lakierowane RAL	700,00	861,00
System pojedynczy do drzwi jednoskrzydłowych z odbojem i uszczelką, (bez zaczepu)	3D, PLUS, CPL 0,15	520,00	639,60
	CPL 0,2, Lakierowane RAL	700,00	861,00
System podwójny do drzwi dwuskrzydłowych	3D, PLUS, CPL 0,15	970,00	1193,10
	CPL 0,2, Lakierowane RAL	1390,00	1709,70

Cena zawiera: szynę aluminiową wraz z maskownicą w kolorze skrzydła o długości: 210 cm do skrzydła „100”, 200 cm do skrzydła „90”; 180 cm do skrzydła „80”; 150 cm do skrzydła „70”, „60”.

OPCJE ZA DOPŁATĄ

		zł netto	zł brutto
Zabudowa (tunel) do drzwi jednoskrzydłowych		cena ościeżnicy regulowanej przylgowej - strona 29	
Zabudowa (tunel) do drzwi dwuskrzydłowych		cena ościeżnicy regulowanej przylgowej + 30% - strona 29	
Zamek hakowy - tylko dla systemu jednoskrzydłowego (cena z pochwytami)		180,00	221,40
Pochwyty owalne, okrągły lub kwadratowy (chrom błyszczący, chrom szczotkowany, mosiądz błyszczący, czarny mat) - komplet składa się z 2 sztuk		75,00 / kpl.	92,25 / kpl.
Synchronizacja - jednoczesne otwieranie lub zamykanie dwóch skrzydeł (tylko system dwuskrzydłowy)		295,00	362,85
Spawalniacz - samoczynne spawalnianie skrzydła w końcowej fazie zamknięcia (tylko system jednoskrzydłowy)	„60, 70, 80”	150,00	184,50
	„90, 100”	255,00	313,65

AKCESORIA DO SYSTEMÓW PRZESUWNYCH

POCHWYTY OKRĄGŁE



Chrom błyszczący
Chrom szczotkowany
Mosiądz błyszczący
Czarny mat

POCHWYTY OWALNE



Chrom błyszczący
Chrom szczotkowany
Mosiądz błyszczący
Czarny mat

POCHWYTY PROSTOKĄTNE



Chrom błyszczący
Chrom szczotkowany
Mosiądz błyszczący
Czarny mat



Zamek hakowy
Pochwyty okrągły
chrom szczotkowany,
chrom błyszczący,
mosiądz błyszczący,
czarny mat



Zamek hakowy
Pochwyty owalny
chrom szczotkowany,
chrom błyszczący,
mosiądz błyszczący,
czarny mat

SYSTEM PRZESUWNY CHOWANY W ŚCIANĘ DO DRZWI PŁYTOWYCH I RAMIAKOWYCH

Wycena indywidualna, wg technologii ANBO

www.anbo.pl

INFORMACJE TECHNICZNE SYSTEM PRZESUWNY NAŚCIENNY

SYSTEM PRZESUWNY Z ZABUDOWĄ OŚCIEŻA

System pojedynczy



System podwójny

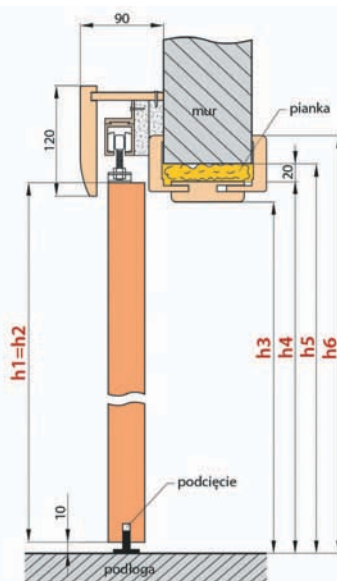
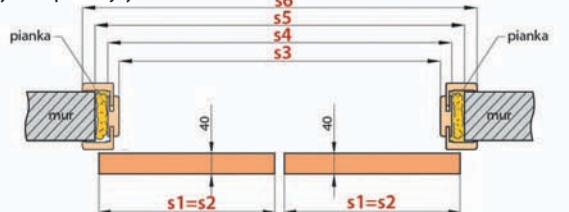

		SYSTEM PRZESUWNY Z ZABUDOWĄ OŚCIEŻA									
		DRZWI POJEDYNCZE					DRZWI PODWÓJNE				
		„60”	„70”	„80”	„90”	„100”	„60” x 2	„70” x 2	„80” x 2	„90” x 2	„100” x 2
s1=s2	Szerokość skrzydła	644	744	844	944	1044	1288	1488	1688	1888	2088
s5	Szerokość otworu w murze	688	788	888	988	1088	1288	1488	1688	1888	2088
s4	Szerokość zewnętrzna ościeżnicy	648	748	848	948	1048	1248	1448	1648	1848	2048
s3	Szerokość w świetle ościeżnicy	604	704	804	904	1004	1204	1404	1604	1804	2004
s6	Szerokość krycia ościeżnicy - opaska 60 mm	746	846	946	1046	1146	1346	1546	1746	1946	2146
	Szerokość krycia ościeżnicy - opaska 80 mm	786	886	986	1086	1186	1386	1586	1786	1986	brak
h1=h2	Wysokość skrzydła	2030	2030	2030	2030	2030	2030	2030	2030	2030	2030
h5	Wysokość otworu w murze	2060	2060	2060	2060	2060	2060	2060	2060	2060	2060
h4	Wysokość zewnętrzna ościeżnicy	2040	2040	2040	2040	2040	2040	2040	2040	2040	2040
h3	Wysokość w świetle ościeżnicy	2018	2018	2018	2018	2018	2018	2018	2018	2018	2018
h6	Wysokość krycia ościeżnicy - opaska 60 mm	2089	2089	2089	2089	2089	2089	2089	2089	2089	2089
	Wysokość krycia ościeżnicy - opaska 80 mm	2109	2109	2109	2109	2109	2109	2109	2109	2109	brak

SYSTEM PRZESUWNY BEZ ZABUDOWY OŚCIEŻA

System pojedynczy

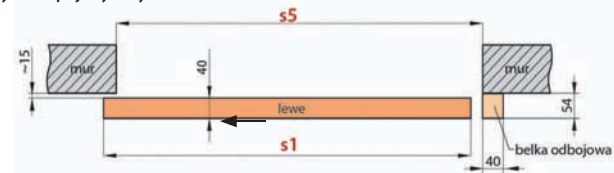

System podwójny

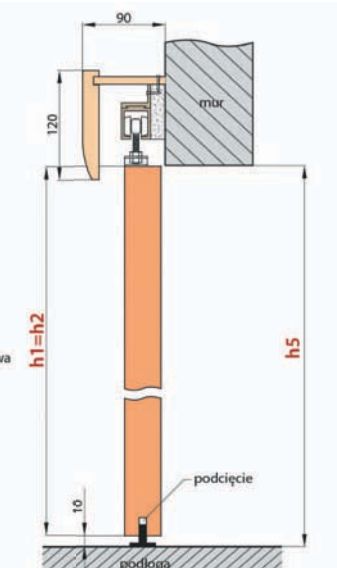
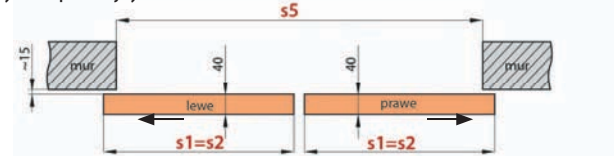

		SYSTEM PRZESUWNY BEZ ZABUDOWY OŚCIEŻA									
		DRZWI POJEDYNCZE					DRZWI PODWÓJNE				
		„60”	„70”	„80”	„90”	„100”	„60” x 2	„70” x 2	„80” x 2	„90” x 2	„100” x 2
s1=s2	Szerokość skrzydła	644	744	844	944	1044	1288	1488	1688	1888	2088
s5	Szerokość otworu w murze	604	704	804	904	1004	1204	1404	1604	1804	2004
h1=h2	Wysokość skrzydła	2030	2030	2030	2030	2030	2030	2030	2030	2030	2030
h5	Wysokość otworu w murze	2020	2020	2020	2020	2020	2020	2020	2020	2020	2020



Skrzydła drzwiowe wewnątrzlokalowe:

- przylgowe - otwierane do wewnątrz,
- bezprzylgowe otwierane - na zewnątrz.

Szerokość: 60, 70, 80, 90 cm, (100 cm za dopłatą).

Konstrukcja: ramiak drewniany pokryty dwiema płytami HDF, wypełnienie stabilizujące „plaster miodu” lub płyta pełna (za dopłatą, w skrzydłach lakierowanych RAL bez dopłaty).

Wykończenie: skrzydło - płyta HDF pokryta okleiną PLUS, CPL 0,15, okleiną przeznaczoną do malowania bądź tapetowania (biały podkład) lub lakierowana RAL.

Ościeżnica kryta aluminium w standardzie w kolorze aluminium lub w kolorach białym lub czarnym (za dopłatą).

Okucia:

- dwa ukryte zawiasy regulowane srebrne,
- zamek magnetyczny srebrny - do wyboru: na klucz, z blokadą, wkładka patentowa lub oszczędnościowy.

Rozstaw zamków: klucz i z blokadą - 90 mm, wkładka - 85 mm. Cena nie zawiera klamek.

Skrzydło przylgowe i bezprzylgowe

STANDARD PLUS		STANDARD CPL 0,15		STANDARD RAL	
zł netto	zł brutto	zł netto	zł brutto	zł netto	zł brutto
499,00	613,77	999,00	1228,77	989,00	1216,47
499,00	613,77	999,00	1228,77		

Ościeżnica kryta aluminium

OPCJE ZA DOPŁATĄ

	zł netto	zł brutto
Dopłata do skrzydła „100”:	60,00	73,80
Wypełnienie płyta pełna:	130,00	159,90
Ościeżnica w kolorze białym lub czarnym:	170,00	209,10
Tuleje wentylacyjne PCV:	25,00	30,75
Podcięcie wentylacyjne, skrót rekuperacyjny lub kratka:	30,00	36,90
Uszczelka opadająca:	130,00	159,90
Zamiana na zamek magnetyczny w kolorze czarnym:	30,00	36,90
Zamiana na zawiasy i blachę zaczepową w kolorze czarnym		
2 zawiasy	35,00	43,05
3 zawiasy	50,00	61,50
Dodatkowy trzeci zawias srebrny	162,00	199,26
Tuleje wentylacyjne metalowe	120,00	147,60
Klamki:	strony 38 i 39	

DOSTĘPNE KOLORY

STANDARD PLUS

orzech plus	klon szary plus	dąb średni plus	kora biała plus	jesion grafit plus	dąb natur plus	beton plus	biały plus*	biały podkład**
-------------	-----------------	-----------------	-----------------	--------------------	----------------	------------	-------------	-----------------

STANDARD CPL 0,15

biały ⁽¹⁾ cpl 0,15	dąb cpl 0,15	dąb szary cpl 0,15	wenge cpl 0,15	sosna szara cpl 0,15	jasnoszary cpl 0,15 ⁽¹⁾	cappuccino cpl 0,15 ⁽¹⁾	czarny cpl 0,15 ⁽¹⁾	popielaty cpl 0,15 ⁽¹⁾	granatowy cpl 0,15 ⁽¹⁾	ciemnozielony cpl 0,15 ⁽¹⁾
-------------------------------	--------------	--------------------	----------------	----------------------	------------------------------------	------------------------------------	--------------------------------	-----------------------------------	-----------------------------------	---------------------------------------

STANDARD RAL

RAL 9003	RAL 5011	RAL 6007	RAL 7016	RAL 7047	RAL 9005	Dowolny RAL ⁽²⁾
----------	----------	----------	----------	----------	----------	----------------------------

NOWOŚĆ

NOWOŚĆ DRZWI LAKIEROWANE NA DOWOLNY RAL

*Folia biała gładka imitująca powierzchnię malowaną.

⁽¹⁾ Powłoka AntiFinger

** Stosowany do malowania i tapetowania.

⁽²⁾ Dowolny RAL za dopłatą (OPRÓCZ RAL METALIC) (skrzydło + ościeżnica): +10%.

PRZEKRÓJ OŚCIEŻNICY ALUMINIOWEJ

SCHEMAT OŚCIEŻNICY OTWIERANEJ DO WENĄTRZ - DRZWI PRAWO

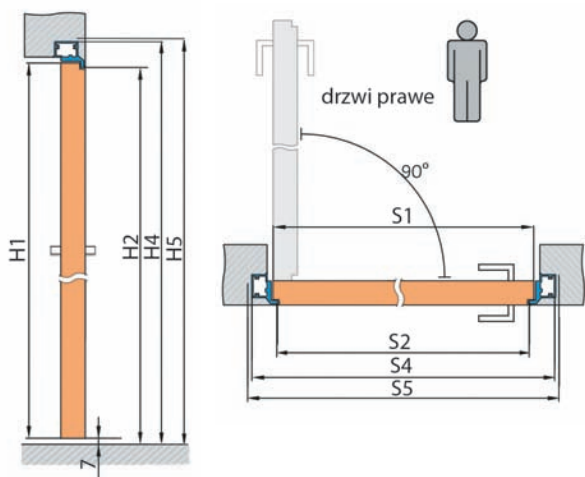

	H1	H2	H4	H5
	2030	2030	2072	2079
Szerokość drzwi	S1	S2	S4	S5
„60”	620	605	690	700
„70”	720	705	790	800
„80”	820	805	890	900
„90”	920	905	990	1000
„100”	1020	1005	1090	1100

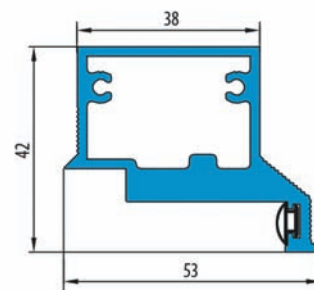

SCHEMAT OŚCIEŻNICY OTWIERANEJ NA ZEWNĄTRZ - DRZWI LEWO

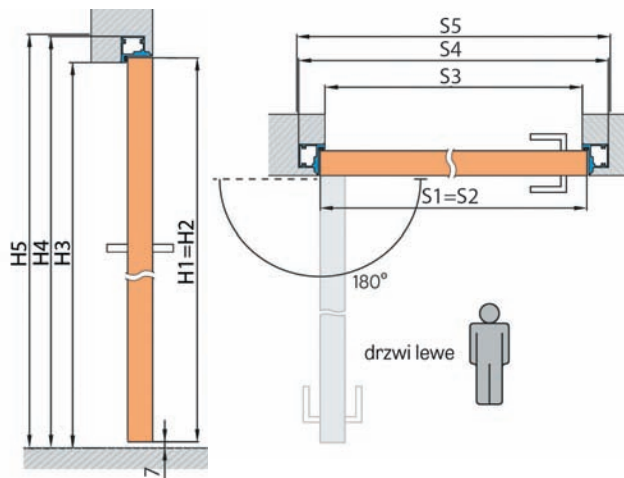

	H1=H2	H3	H4	H5
	2020	2020	2062	2069
Szerokość skrzydła	S1=S2	S3	S4	S5
„60”	620	605	690	700
„70”	720	705	790	800
„80”	820	805	890	900
„90”	920	905	990	1000
„100”	1020	1005	1090	1100

PRZEKRÓJ OŚCIEŻNICY ALUMINIOWEJ

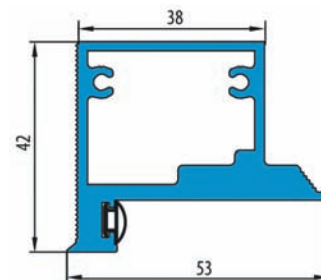

ZABUDOWA PŁYTĄ G-K

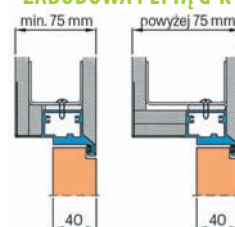

ZABUDOWA W MURZE

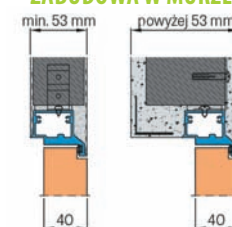

ZABUDOWA PŁYTĄ G-K

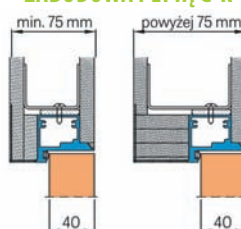

ZABUDOWA W MURZE

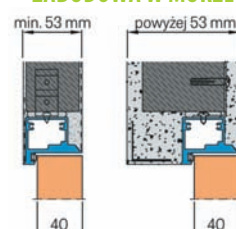

AKCESORIA DODATKOWE DO DRZWI PŁYTOWYCH I RAMIAKOWYCH

BULAJ

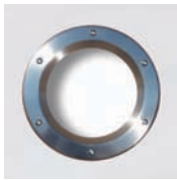

550,00 zł
(brutto 676,50 zł)
(chrom, satyna)



630,00 zł
(brutto 774,90 zł)
(czarny mat)

NOWOŚĆ

Bulaj ze stali nierdzewnej: polerowanej „chrom”, szczotkowanej „satyna” lub czarny mat. Dostępny w skrzydle **HANIA 3, POLA** lub inne modele na zapytanie w dziale obsługi Klienta.

Szkoło w standardzie: decormat mleczny lub szkło bezbarwne. W opcji za dopłatą: szyba VSG bezpieczna mleczna, czarna lub przezroczysta: **60,00 zł** (brutto 73,80 zł). Średnica zewnętrzna: 320 mm, wewnętrzna: 235 mm.

KOPNIAKI



Środkowy



Dolny



Dolny z kratką wentylacyjną

KOPNIAKI DO DRZWI HANIA 3, POLA lub inne modele na zapytanie w dziale obsługi Klienta.

Środkowy, jednostronny, kolor INOX

Środkowy, dwustronny, kolor INOX

Dolny, jednostronny, kolor INOX

Dolny, dwustronny, kolor INOX

Dolny z kratką wentylacyjną, dwustronny, kolor INOX

Wysokość mm

Dopłata do wyposażenia standardowego

		zł netto	zł brutto
Środkowy, jednostronny, kolor INOX	150	200,00	246,00
	300	240,00	295,20
Środkowy, dwustronny, kolor INOX	150	400,00	492,00
	300	480,00	590,40
Dolny, jednostronny, kolor INOX	150	200,00	246,00
	300	240,00	295,20
Dolny, dwustronny, kolor INOX	150	400,00	492,00
	300	480,00	590,40
Dolny z kratką wentylacyjną, dwustronny, kolor INOX	150	450,00	553,50
	300	550,00	676,50

Dopłata do drzwi „100”, „110”: + 30%

NAŚWIETLA NA DOWOLNY WYMIAR Z SZEROKOŚCI I WYSOKOŚCI

wg technologii ANBO
- wycena indywidualna.



KLAMKI

NOWOŚĆ



LEA 0	zł netto	zł brutto
Klamka	111,00	136,53
Szyld: klucz, wkładka	36,00	44,28
Szyld: WC	49,00	60,27

kolory: czarny, chrom, złoty.

NOWOŚĆ



CONCEPT	zł netto	zł brutto
Klamka	137,00	168,51
Szyld: klucz, wkładka	35,00	43,05
Szyld: WC	55,00	67,65

kolory: chrom/biały, chrom/czarny, satyna/biały.

NOWOŚĆ



NOVE	zł netto	zł brutto
Klamka	132,00	162,36
Szyld: klucz, wkładka	36,00	44,28
Szyld: WC	55,00	67,65

kolory: czarny, chrom, chrom mat, satyna.

NOWOŚĆ



ASTRA FIT	zł netto	zł brutto
Klamka	99,00	121,77
Szyld: klucz, wkładka	46,00	56,58
Szyld: WC	66,00	81,18

kolory: czarny, chrom mat.

NOWOŚĆ



SOLO FIT	zł netto	zł brutto
Klamka	99,00	121,77
Szyld: klucz, wkładka	46,00	56,58
Szyld: WC	66,00	81,18

kolory: czarny, chrom mat.

NOWOŚĆ



CAVO FIT	zł netto	zł brutto
Klamka	99,00	121,77
Szyld: klucz, wkładka	46,00	56,58
Szyld: WC	66,00	81,18

kolory: czarny, chrom mat.

FIT - szyld o grubości 6 mm.



DOBRA CENA



	zł netto	zł brutto
PRESTO		
Klucz, wkładka, bez otworu	50,00	61,50
WC	55,00	67,65

kolory: chrom/nikiel lakierowany, brąz grafiatto, czarny.



	zł netto	zł brutto
PRESTO - R		
Klamka	50,00	61,50
Szyld: klucz, wkładka	30,00	36,90
Szyld: WC	40,00	49,20

kolory: chrom/nikiel lakierowany, brąz grafiatto, czarny.



	zł netto	zł brutto
PRESTO - QR		
Klamka	60,00	73,80
Szyld: klucz, wkładka	35,00	43,05
Szyld: WC	45,00	55,35

kolory: chrom/nikiel lakierowany.



	zł netto	zł brutto
FOCUS		
Klucz, wkładka, bez otworu	55,00	67,65
WC	60,00	73,80

kolory: nikiel satyna velvet, brąz grafiatto.



	zł netto	zł brutto
FOCUS - R		
Klamka	55,00	67,65
Szyld: klucz, wkładka	30,00	36,90
Szyld: WC	40,00	49,20

kolory: nikiel satyna velvet, brąz grafiatto, chrom lakierowany.



	zł netto	zł brutto
FOCUS - QR		
Klamka	60,00	73,80
Szyld: klucz, wkładka	35,00	43,05
Szyld: WC	45,00	55,35

kolory: nikiel satyna velvet, chrom lakierowany, czarny, tytan.



	zł netto	zł brutto
JARO ECONOMY		
Klucz, wkładka, bez otworu	55,00	67,65
WC	60,00	73,80

kolory: chrom/nikiel lakierowany.



	zł netto	zł brutto
JARO ECONOMY-R		
Klamka	50,00	61,50
Szyld: klucz, wkładka	30,00	36,90
Szyld: WC	40,00	49,20

kolory: chrom/nikiel lakierowany.



	zł netto	zł brutto
JARO ECONOMY-QR		
Klamka	60,00	73,80
Szyld: klucz, wkładka	35,00	43,05
Szyld: WC	45,00	55,35

kolory: chrom/nikiel lakierowany.



	zł netto	zł brutto
QUBIK		
Klucz, wkładka, bez otworu	55,00	67,65
WC	60,00	73,80

kolory: czarny, chrom satynowy.



NOWOŚĆ



w kolorze czarnym

	zł netto	zł brutto
QUBIK-QR		
Klamka	60,00	73,80
Szyld: klucz, wkładka	35,00	43,05
Szyld: WC	45,00	55,35

kolory: czarny, nikiel satyna velvet, nikiel, chrom, tytan.



NOWOŚĆ

	zł netto	zł brutto
TIPO-QR		
Klamka	60,00	73,80
Szyld: klucz, wkładka	35,00	43,05
Szyld: WC	45,00	55,35

kolory: czarny, nikiel lakierowany.



	zł netto	zł brutto
UNO		
Klucz, wkładka, bez otworu	70,00	86,10
WC	80,00	98,40

kolory: INOX.



	zł netto	zł brutto
UNO - R		
Klamka	60,00	73,80
Szyld: klucz, wkładka	35,00	43,05
Szyld: WC	45,00	55,35

kolory: INOX.



NOWOŚĆ

	zł netto	zł brutto
LUKA - QR		
Klamka	60,00	73,80
Szyld: klucz, wkładka	35,00	43,05
Szyld: WC	45,00	55,35

kolor: INOX.

DRZWI WEWNĘTRZNE WEJŚCIOWE Z ZAMKAMI ANTYWŁAMANIOWYMI LUB Z ZAMKIEM LISTWOWYM



Pragniemy przedstawić Państwu drzwi wewnętrzne wejściowe wewnątrzklatkowe z zamkami antywłamaniowymi lub zamkiem listwowym o grubości skrzydła 46 mm. Charakteryzują się wysoką trwałością, doskonałymi parametrami izolacji akustycznej $R_w = 32$ dB lub AKUSTIC $R_w = 39$ dB przy zastosowaniu ościeżnicy stałej lub ościeżnicy regulowanej, progów lub uszczelki opadającej.



Drzwi 3D charakteryzują się wyjątkową solidną konstrukcją. Zastosowana okleina charakteryzuje się zwiększoną odpornością na zarysowania a jednocześnie wysokimi walorami wizualnymi.



Drzwi PLUS pokryte są okleiną z polipropylenu (PP), która dzięki swojej wielowarstwowej budowie posiada bardzo dobre właściwości użytkowe, doskonale imitując strukturę drewna.



Drzwi CPL 0,15 charakteryzują się wyjątkowo solidną konstrukcją. Okleina CPL 0,15 składa się z warstwy dekoracyjnej zaimpregnowanej w żywicach (utwardzona) oraz warstwy spodniej nadającej elastyczność. Cechuje ją wysoka odporność na uderzenia, ścieranie, zadrapania oraz wysokie temperatury i promieniowanie UV. Zastosowanie tego typu materiału pozwala na użytkowanie drzwi w pomieszczeniach tzw. „trudnych”. Grubość laminatu około 0,15 mm.



Drzwi CPL 0,2 i CPL 0,7 charakteryzują się wyjątkowo solidną konstrukcją. Okleina CPL 0,2 i CPL 0,7 składa się z warstwy dekoracyjnej zaimpregnowanej w żywicach (utwardzona) oraz warstwy spodniej nadającej elastyczność. Cechuje ją wysoka odporność na uderzenia, ścieranie, zadrapania oraz wysokie temperatury i promieniowanie UV. Zastosowanie tego typu materiału pozwala na użytkowanie drzwi w pomieszczeniach tzw. „trudnych”. Skrzydła pokryte laminatami CPL 0,2 i CPL 0,7 mają wykonaną krawędź skrzydła tzw. ABSem bardzo mocnym materiałem PCV. Laminat CPL 0,7 ze względu na wyjątkową twardość stosowany jest tylko na płaszczyznę skrzydła. Grubość laminatu CPL 0,2 - 0,2 mm, grubość laminatu CPL 0,7 - 0,7 mm

NOWOŚĆ

Wyposażenie kompletnych drzwi WIESIA i TERESA w standardzie:



Zamek antywłamaniowy w klasie 2 górny trzybolcowy z wkładką w systemie jednego klucza. Szyld górny ESSEN



Zamek antywłamaniowy w klasie 2 dolny trzybolcowy z wkładką w systemie jednego klucza. Klamka ESSEN

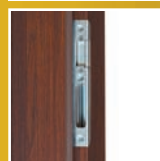

Zacpek główny regulowany



Skrzydło o grubości 46 mm z uszczelką, ramiaki drewniane wzmocnione ceownikiem stalowym gr. ścianki 2 mm, wypełnienie płyta pełna



Za dopłatą klamka SHARK + szyld górny



NOWOŚĆ:
NAWIERCONE OTWORY
POD KLAMKĘ I SZYLD
ESSEN I SHARK

WIESIA, TERESA



NOWOŚĆ

WIESIA, TERESA
AKUSTIC



Trzy zawiasy dwuczopowe $\varnothing 16$ z regulacją 3D

Wizjer nienawiercony (dotyczy zestawu PREMIUM)

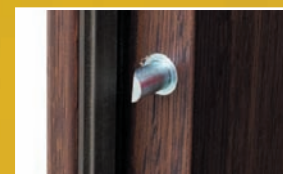

Trzy bolce antywyważeniowe



Ościeżnica stała drewniana z uszczelką

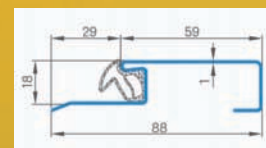

Próg z stali nierdzewnej z uszczelką

Akcesoria dodatkowe (za dopłatą):



Próg opadający



Wizjer (nie dotyczy zestawu PREMIUM)



Ościeżnica regulowana

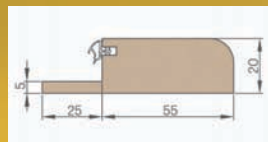

Próg z twardego drewna liściastego szer. 55 mm, lakierowany bezbarwny



Klamka SHARK + szyld górny



DRZWI DOSTARCZAMY KOMPLETNIE ZMONTOWANE (SKRZYDŁO + OŚCIEŻNICA STAŁA DREWNIANA + PRÓG ZINTEGROWANY) - ZESTAW PREMIUM i STANDARD ŁATWY MONTAŻ!!!

WIESIA AO



DRZWI
DOSTĘPNE
OD REKI

DRZWI WIESIA AO, ZESTAW PREMIUM, ROZMIAR „80”, „90” W KOLORACH ORZECH CIEMNY 3D, DĄB NATUR PLUS

NOWOŚĆ



Za dopłatą

32 dB

39 dB

TECHNOLOGIA		ZESTAW PREMIUM	ZESTAW STANDARD	SKRZYDŁO
STANDARD 3D	netto	1599,00	1429,00	989,00
	brutto	1966,77	1757,67	1216,47
PLUS	netto	1739,00	1569,00	1119,00
	brutto	2138,97	1929,87	1376,37
STANDARD CPL 0,15	netto	1789,00	1619,00	1159,00
	brutto	2200,47	1991,37	1425,57
STANDARD CPL 0,2	netto	1929,00	1769,00	1299,00
	brutto	2372,67	2175,87	1597,77

Dostępne szerokości: „80”, „90E”, („100” - w opcji za dopłatą), w opcji bez dopłaty: „80N” (tylko na ościeżnicy stałej).

ZESTAW PREMIUM ZAWIERA:

- skrzydło przylgowe z uszczelką o grubości 46 mm,
- ościeżnica stała z uszczelką, drewniana prostokątna,
- próg ze stali nierdzewnej z uszczelką,
- dwa zamki trzybolcowe antywłamaniowe w klasie 2,
- 3 bolce antywyważeniowe po stronie zawiasów,
- okucia:
 - klamka i szyld górny ESSEN nikiel satyna z nawierconymi otworami,
 - wkładka dolna + wkładka górna z gałką w systemie jednego klucza chrom lakierowany,
 - wizjer srebrny (bez nawierconego otworu).

ZESTAW STANDARD JAK WYŻEJ - BEZ OKUĆ.

SKRZYDŁO - OŚCIEŻNICE I AKCESORIA WG TABEL.

DOSTĘPNE KOLORY:

STANDARD 3D	orzech ciemny 3D	biały classic 3D*	dąb 3D	dąb szary 3D	jasny dąb 3D	jasna akacja 3D	złoty dąb 3D	dąb retro 3D	wiąz 3D	biały modern 3D*	
PLUS	dąb natur plus	klon szary plus	dąb średni plus	kora biała plus	jesion grafit plus	orzech plus	beton plus	biały plus*	NOWOŚĆ		
CPL 0,15	biały*(1)	dąb szary cpl 0,15	dąb szary cpl 0,15	wenge cpl 0,15	sosna szara cpl 0,15	jasnoszary cpl 0,15 (1)	cappuccino cpl 0,15 (1)	czarny cpl 0,15 (1)	popielaty cpl 0,15 (1)	granatowy cpl 0,15 (1)	ciemnozielony cpl 0,15 (1)
CPL 0,2 CPL 0,7	biały* cpl 0,2 cpl 0,7	popielaty cpl 0,2 cpl 0,7	antracyt cpl 0,2 cpl 0,7	orzech classic cpl 0,2 cpl 0,7	dąb retro cpl 0,2 cpl 0,7	dąb classic cpl 0,2 cpl 0,7	*Folia biała gładka imitująca powierzchnię malowaną. (1) Powłoka AntiFinger.				

STANDARD 3D

SOFT 3D

Technologia SOFT dostępna do wyczerpania zapasów.

TERESA

NOWY WZÓR



Za dopłatą

32 dB

39 dB

TECHNOLOGIA		ZESTAW PREMIUM	ZESTAW STANDARD	SKRZYDŁO
PLUS	netto	1949,00	1779,00	1309,00
	brutto	2397,27	2188,17	1610,07

Dostępne szerokości: „80”, „90E”, („100” - w opcji za dopłatą), w opcji bez dopłaty: „80N” (tylko na ościeżnicy stałej).

DOSTĘPNE KOLORY:

PLUS	orzech plus	klon szary plus	dąb średni plus	kora biała plus	dąb natur plus
	jesion grafit plus	beton plus			

SCHEMAT FREZOWANIA:



TERESA 7



TERESA 8



TERESA 9



TERESA 10



TERESA 11

TERESA 12

ZESTAW PREMIUM ZAWIERA:

- skrzydło przylgowe z uszczelką o grubości 46 mm,
- ościeżnica stała z uszczelką, drewniana prostokątna
- próg ze stali nierdzewnej z uszczelką,
- dwa zamki trzybolcowe antywłamaniowe w klasie 2,
- 3 bolce antywyważeniowe po stronie zawiasów,
- okucia:
 - klamka i szyld górny ESSEN nikiel satyna z nawierconymi otworami,
 - wkładka dolna + wkładka górna z gałką w systemie jednego klucza chrom lakierowany,
 - wizjer (bez nawierconego otworu).

ZESTAW STANDARD JAK WYŻEJ - BEZ OKUĆ.

SKRZYDŁO - OŚCIEŻNICE I AKCESORIA WG TABEL.

WIESIA AP1-AP22

DRZWI DOSTĘPNE OD RĘKI DRZWI WIESIA od AP1 do AP22, ZESTAW PREMIUM, ROZMIAR „80”, „90” W KOLORACH ORZECH CIEMNY 3D, DĄB NATUR PLUS **NOWOŚĆ**



TECHNOLOGIA		ZESTAW PREMIUM	ZESTAW STANDARD	SKRZYDŁO
STANDARD 3D	netto	1849,00	1679,00	1239,00
	brutto	2274,47	2065,17	1523,97
STANDARD PLUS	netto	1989,00	1819,00	1369,00
	brutto	2446,47	2237,37	1683,87
STANDARD CPL 0,15	netto	2039,00	1869,00	1409,00
	brutto	2507,97	2298,87	1733,07
STANDARD CPL 0,2	netto	2179,00	2019,00	1549,00
	brutto	2680,17	2483,37	1905,27

Dostępne szerokości: „80”, „90E”, („100” - w opcji za dopłatą), w opcji bez dopłaty: „80N” (tylko na ościeżnicy stałej).

DOSTĘPNE KOLORY:

STANDARD 3D	orzech ciemny 3D	biały classic 3D*	dąb 3D	dąb szary 3D	jasny dąb 3D	jasna akacja 3D	złoty dąb 3D	dąb retro 3D	wiąz 3D	biały modern 3D*	
STANDARD PLUS	dąb natur plus	klon szary plus	dąb średni plus	kora biała plus	jesion grafit plus	orzech plus	beton plus ⁽³⁾	biały plus*	NOWOŚĆ		
STANDARD CPL 0,15	biały* ⁽¹⁾ cpl 0,15	dąb cpl 0,15	dąb szary cpl 0,15	wenge cpl 0,15	sosna szara cpl 0,15	jasnoszary cpl 0,15 ⁽¹⁾	cappuccino cpl 0,15 ⁽¹⁾	czarny cpl 0,15 ⁽¹⁾	popielaty cpl 0,15 ⁽¹⁾	granatowy cpl 0,15 ⁽¹⁾	ciemnozielony cpl 0,15 ⁽¹⁾
STANDARD CPL 0,2 CPL 0,7	biały* cpl 0,2 cpl 0,7	popielaty cpl 0,2 cpl 0,7	antracyt cpl 0,2 cpl 0,7	orzech classic cpl 0,2 cpl 0,7	dąb retro cpl 0,2 cpl 0,7	dąb classic cpl 0,2 cpl 0,7	NOWOŚĆ				

*Folia biała gładka imitująca powierzchnię malowaną.
(1) Powłoka AntiFinger.

SOFT 3D Technologia SOFT dostępna do wyczerpania zapasów.

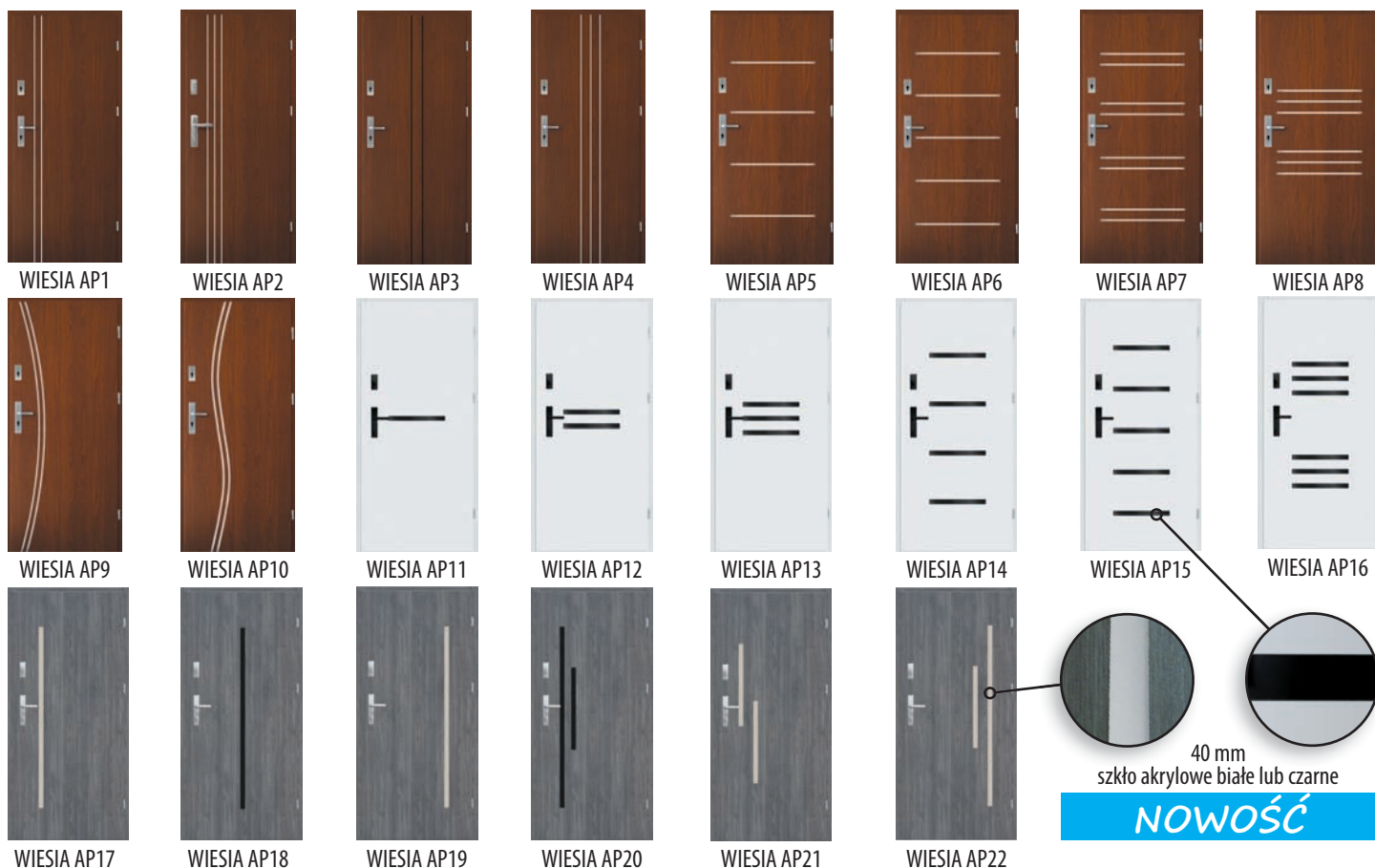

Aplikacja w standardzie występuje z jednej strony wg poniższych schematów, zaznaczyć w zamówieniu:

- INOX lub czarna, naklejana na płaszczyznę skrzydła (WIESIA od AP1 do AP10),
- szkło akrylowe zlicowane z płaszczyzną skrzydła, czarne lub białe, zaznaczyć w zamówieniu (WIESIA od AP11 do AP22).

Dopłata do aplikacji dwustronnej: **250,00 zł** (307,50 zł brutto).

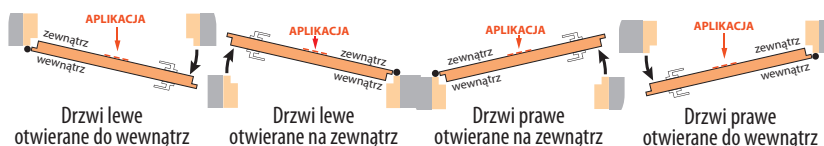

	Dopłata	
	zł netto	zł brutto
OPCJE ZA DOPŁATĄ: ZESTAW PREMIUM WIESIA A0, TERESA, WIESIA AP1-AP22,		
Dopłata do okuć w kolorze czarnym (klamka ESSEN + szyld górny, wkładka + wkładko-gałka w systemie jednego klucza + wizjer):	150,00	184,50
Dopłata do zestawu „100”:	85,00	104,55
Próg z twardego drewna liściastego, lakierowany bezbarwny, szer. 55 mm:	100,00	123,00
Nawiercenie otworu na wizjer:	20,00	24,60
Próg opadający:	130,00	159,90
Skrócenie drzwi do 80 mm lub produkt w normie CZ:	150,00	184,50
Dopłata do wersji AKUSTC 39dB:	470,00	578,10
Ostłonka aluminiowa na zawiasy - cena za 1 kpl. na 1 zawias (kolory: mosiądz połysk, patyna, chrom połysk, czarny, biały, nikiel szczotkowany):	14,00	17,22
Wykończenie krawędzi skrzydła w kolorze czarnym	70,00	86,10
Kopniaki	strona 44	
Opaska, ćwierćwałek:	strona 30	

	Dopłata	
	zł netto	zł brutto
OPCJE ZA DOPŁATĄ: ZESTAW STANDARD WIESIA A0, TERESA, WIESIA AP1-AP22,		
Klamka ESSEN + szyld górny (nikiel satyna, patyna, czarna):	135,00	166,05
Wkładka+wkładko-gałka (System jednego klucza), otwierane na zewnątrz rozmiar: 30g/45, otwierane do wewnątrz rozmiar: 30/45g, kolory:	chrom lakierowany: 130,00	159,90
	czarna: 200,00	246,00
Wizjer niezamontowany srebrny:	25,00	30,75
Wizjer niezamontowany czarny	35,00	43,05
Wizjer zamontowany (standardowa wysokość od dołu skrzydła: 1550 mm):	srebrny 45,00	55,35
	czarny 55,00	67,65
Klamka SHARK + szyld górny INOX, czarna, brąz mat:	205,00	252,15
Dopłata do zestawu „100”:	85,00	104,55
Próg z twardego drewna liściastego, lakierowany bezbarwny, szer. 55 mm:	100,00	123,00
Próg opadający:	130,00	159,90
Skrócenie drzwi do 80 mm lub produkt w normie CZ:	150,00	184,50
Dopłata do wersji AKUSTC 39dB:	470,00	578,10
Ostłonka aluminiowa na zawiasy - cena za 1 kpl. na 1 zawias (kolory: mosiądz połysk, patyna, chrom połysk, czarny, biały, nikiel szczotkowany):	14,00	17,22
Wykończenie krawędzi skrzydła w kolorze czarnym	70,00	86,10
Kopniaki	strona 44	
Opaska, ćwierćwałek:	strona 30	

CENA OŚCIEŻNIC REGULOWANYCH Z OPASKĄ 60 lub 80 mm WIESIA A0, TERESA, WIESIA AP1-AP22,

	Zakres regulacji ościeżnicy min-max (mm)	3D „80”, „90”		PLUS i CPL 0,15		CPL 0,2*	
		zł netto	zł brutto	zł netto	zł brutto	zł netto	zł brutto
1 element	80-100	500,00	615,00	553,00	680,19	628,00	772,44
	100-120	510,00	627,30	563,00	692,49	637,00	783,51
	120-140	530,00	651,90	582,00	715,86	656,00	806,88
	140-160	550,00	676,50	600,00	738,00	675,00	830,25
	160-180	580,00	713,40	629,00	773,67	703,00	864,69
	180-200	586,00	720,78	640,00	787,20	714,00	878,22
	200-220	605,00	744,15	657,00	808,11	731,00	899,13
	220-240	625,00	768,75	676,00	831,48	750,00	922,50
	240-260	645,00	793,35	696,00	856,08	771,00	948,33
	260-280	668,00	821,64	721,00	886,83	795,00	977,85
2 elementy	280-320	704,00	865,92	760,00	934,80	834,00	1025,82
	320-340	725,00	891,75	778,00	956,94	852,00	1047,96
	340-360	793,00	975,39	848,00	1043,04	923,00	1135,29
	360-380	814,00	1001,22	867,00	1066,41	941,00	1157,43
	380-400	851,00	1046,73	906,00	1114,38	979,00	1204,17
	400-420	870,00	1070,10	924,00	1136,52	998,00	1227,54

* Ościeżnica dedykowana do skrzydeł w kolorach CPL 0,2 i CPL 0,7.

	Cena zakupu samego akcesoria	
	zł netto	zł brutto
OPCJE ZA DOPŁATĄ: SKRZYDŁO WIESIA A0, TERESA, WIESIA AP1-AP22,		
Ościeżnica regulowana	tabela poniżej	
Ościeżnica stała drewniana prostokątna w kolorach 3D:	360,00	442,80
Ościeżnica stała drewniana prostokątna w kolorach PLUS, CPL 0,15:	430,00	528,90
Ościeżnica stała drewniana prostokątna w kolorach CPL 0,2:	530,00	651,90
Próg ze stali nierdzewnej z uszczelką:	100,00	123,00
Próg z twardego drewna liściastego, lakierowany bezbarwny, szer. 55 mm:	100,00	123,00
Klamka ESSEN + szyld górny (nikiel satyna, patyna, czarna):	135,00	166,05
Wkładka + wkładko-gałka (System jednego klucza), otwierane na zewnątrz rozmiar: 30g/45, otwierane do wewnątrz rozmiar: 30/45g, kolory:	chrom lakierowany: 130,00	159,90
	czarna: 200,00	246,00
Wizjer niezamontowany srebrny:	25,00	30,75
Wizjer niezamontowany czarny:	35,00	43,05
Wizjer zamontowany (standardowa wysokość od dołu skrzydła: 1550 mm):	srebrny 45,00	55,35
	czarny 55,00	67,65
Klamka SHARK + szyld górny INOX, czarna, brąz mat:	205,00	252,15
Dopłata do drzwi „100” (skrzydło+ościeżnica+próg):	85,00	104,55
Próg opadający:	130,00	159,90
Samozamykacz ramieniowy bez wzmocnienia, kolory: srebrny, czarny, biały, brązowy:	300,00	369,00
Wzmocnienie w skrzydle pod samozamykacz:	30,00	36,90
Skrócenie drzwi do 80 mm lub produkt w normie CZ:	150,00	184,50
Dopłata do wersji drzwi AKUSTC 39dB:	470,00	578,10
Zamek listwowy:	320,00	393,60
Elektrozaczep:	300,00	369,00
Ostłonka aluminiowa na zawiasy - cena za 1 kpl. na 1 zawias (kolory: mosiądz połysk, patyna, chrom połysk, czarny, biały, nikiel szczotkowany):	14,00	17,22
Wykończenie krawędzi skrzydła w kolorze czarnym	70,00	86,10
Kopniaki	strona 44	
Opaska, ćwierćwałek:	strona 30	
Panele boczne i górne:	wycena indywidualna	
Ościeżnice stalowe stałe i regulowane:	wycena indywidualna	

Możliwość wykonania ościeżnic do zakresu: 500-520 mm - dopłata za każde 2 cm zakresu wynosi: **42,00 zł** (51,66 zł brutto), bazując od ceny ościeżnicy 400-420 mm. Łączenie pod kątem prostym (90°) możliwe tylko w ościeżnicy z opaską 80 mm. Dopłata za opaskę 80 mm łączoną pod kątem prostym (90°): **115,00 zł** (141,45 zł brutto).
Dopłata za wzmocnienie pod samozamykacz do ościeżnicy regulowanej: **45,00 zł** (55,35 zł brutto).
Opaska kątowna 60/80 mm z klipsami (w zestawie 3 sztuki klipsa) do ościeżnicy stałej:
• 3D, PLUS, CPL 0,15: **158,00 zł** (194,34 zł brutto),
• CPL 0,2: **235,00 zł** (289,05 zł brutto),
• Elektrozaczep: **300,00 zł** (369,00 zł brutto).

INFORMACJE TECHNICZNE DRZWI WEWNĘTRZNE WEJŚCIOWE WIESIA I TERESA

OŚCIEŻNICA STAŁA

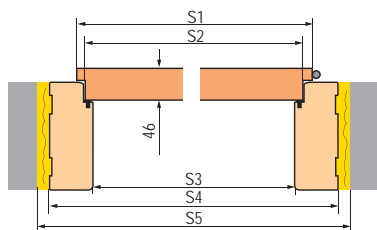

H1	H2	H3	H4	H5
2030	2017	2018	2062	2072

Szerokość drzwi	S1	S2	S3	S4	S5
„80N”	804	777	764	852	872
„80”	844	817	804	892	912
„90E”	948	921	908	996	1016
„100”	1044	1017	1004	1092	1112

OŚCIEŻNICA REGULOWANA

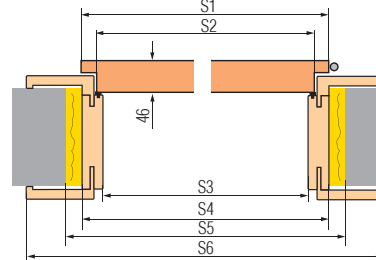

H1	H2	H3	H4	H5	H6	
2030	2017	2018	2040	2060	opaska 60mm	opaska 80 mm
					2089	2109

Szerokość drzwi	S1	S2	S3	S4	S5	S6	
„80”	844	817	804	848	888	opaska 60 mm	opaska 80 mm
„90E”	948	921	908	952	992	1050	1090
„100”	1044	1017	1004	1048	1088	1146	1186

„90E” wersja inwestycyjna - efektywne światło przejścia 900 mm.

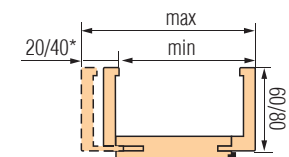
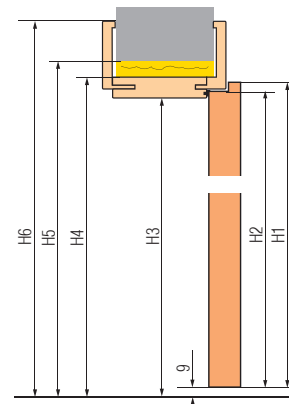

* 40 mm dla ościeżnicy o zakresie regulacji 280-320

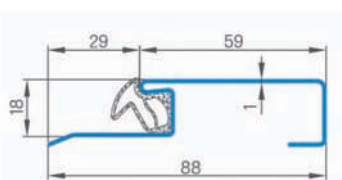

Próg stalowy

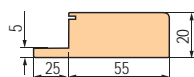

Próg drewniany

OŚCIEŻNICE STALOWE STAŁE I REGULOWANE

Wycena indywidualna



WIESIA A0 w różnych konfiguracjach (za dopłatą - strona 43).



Panele poszerzające: boczne, górne, - wycena indywidualna.



Kopniaki środkowy i dolny

KOPNIAKI DO DRZWI WIESIA A0 lub inne modele na zapytanie w dziale obsługi Klienta.

	Wysokość mm	Dopłata do wyposażenia standardowego	
		zł netto	zł brutto
Środkowy, jednostronny, kolor INOX	150	200,00	246,00
	300	240,00	295,20
Środkowy, dwustronny, kolor INOX	150	400,00	492,00
	300	480,00	590,40
Dolny, jednostronny, kolor INOX	150	200,00	246,00
	300	240,00	295,20
Dolny, dwustronny, kolor INOX	150	400,00	492,00
	300	480,00	590,40

Dopłata do drzwi „100”: + 30%



Środkowy



Dolny

DRZWI ANTYWŁAMANIOWE w klasie RC2 i RC3 PRZYLGOWE WEWNĘTRZNE WEJŚCIOWE

Drzwi antywłamaniowe w klasie RC2 i RC3 przylgowe wewnętrzne wejściowe otwierane na zewnątrz lub do wewnątrz posiadają izolacyjność akustyczną na poziomie $R_w=38$ dB, klasę antywłamaniową RC2 lub RC3 wg PN EN 1627:2012 oraz 5 klasę odporności mechanicznej, grubość skrzydła 46 mm.

Konstrukcja skrzydła: ramiak drewniany pokryty klejonymi płytami HDF, wypełnienie specjalistyczną płytą pełną, wzmocnienie całego skrzydła płytą stalową,

Wykończenie skrzydła: krawędź wykonana w technologii STANDARD, płyta HDF pokryta okleiną 3D, SOFT, PLUS, CPL 0,15, CPL 0,2 lub CPL 0,7. Skrzydła pokryte laminatami CPL 0,2 i CPL 0,7 mają wykonaną krawędź skrzydła tzw. ABSem bardzo mocnym materiałem PCV.

Ościeznica: przylgowa stała drewniana obłożona płytami MDF, za dopłatą możliwość zabudowy w zakresie 90-450 mm co 20 mm. Regulowany zaczep główny oraz regulowane dwa zaczepy haków i zamka dodatkowego.

Okucia: cztery srebrne zawiasy 2-czopowe $\varnothing 16$ z regulacją 3D, czteropunktowy zamek antywłamaniowy listwowy hakowy w standardzie na dwie wkładki, cztery bolce antywyważeniowe po stronie zawiasów.

Zamek listwowy

Cztery blachy zaczepowe z regulacją

Wieszak RC2

Wieszak RC3

Zamek górny i dolny antywłamaniowy

Dwa rygle hakowe

NOWOŚĆ:
NAWIERCONE OTWORY
POD KLAMKĘ I SZYLD

Cztery zawiasy dwuczopowe $\varnothing 16$ z regulacją 3D

Wizjer (wiercenie we własnym zakresie)

Cztery bolce antywyważeniowe

Ościeznica stała drewniana

Przekrój ościeznicy z zabudową muru
Zabudowa muru występuje z wewnętrznym kątownikiem 60 mm lub 80 mm, kątownik zewnętrzny z klipsami 60 mm lub 80 mm za dopłatą.

Próg ze stali nierdzewnej

Próg z twardego drewna (lakier bezbarwny)

Przekrój skrzydła

ramiak z klejonego drewna

blacha stalowa

wypełnienie płytą pełną

Ćwierćwałek

Opaska maskująca

Opaska kątowna 60/80 mm z klipsami MDF

44

90

RC2

RC3 wzmocniona kątownikiem stalowym (od strony blach zaczepowych)

DŹWIĘKOCHŁONNOŚĆ
38 dB

NIETYPOWE WYMIARY

**DRZWI DOSTARCZAMY KOMPLETNIE ZMONTOWANE
(SKRZYDŁO + OŚCIEŻNICA STAŁA DREWNIANA + PRÓG ZINTEGROWANY)
ŁATWY MONTAŻ!!!**

WIESIA AO RC2 WIESIA AO RC3



TECHNOLOGIA	WIESIA AO RC2	WIESIA AO RC3
STANDARD 3D	netto 2399,00 brutto 2950,77	netto 2699,00 brutto 3319,77
STANDARD PLUS CPL 0,15	netto 2559,00 brutto 3447,57	netto 2859,00 brutto 3519,57
STANDARD CPL 0,2	netto 2589,00 brutto 3184,47	netto 2879,00 brutto 3541,17
STANDARD CPL 0,7	netto 2729,00 brutto 3356,67	netto 3019,00 brutto 3713,37

CENA KOMPLETNYCH DRZWI Z OŚCIEŻNICĄ STAŁĄ ZAWIERA:

- skrzydło z ościeżnicą drewnianą z progiem stalowym lub drewnianym złożone w całość,
 - antywłamaniowy czteropunktowy zamek listwowy hakowy na dwie wkładki z systemem docisku haków,
 - antywałamniowa klamka i rozeta górna w kolorze srebrnym:
 - WIESIA RC2 w klasie RC2 lub WIESIA RC3 w klasie RC3,
 - antywłamaniowe wkładki (górna z gałką) w systemie jednego klucza w kolorze srebrnym,
 - wizjer (wiercenie we własnym zakresie).
- Dostępne szerokości drzwi: „80N”, „80”, „90”, za dopłatą „100”.

DOSTĘPNE KOLORY:

STANDARD 3D	orzech ciemny 3D	biały classic 3D*	dąb 3D	dąb szary 3D	jasny dąb 3D	jasna akacja 3D	złoty dąb 3D	dąb retro 3D	wiąz 3D	biały modern 3D*	
STANDARD PLUS	dąb natur plus	klon szary plus	dąb średni plus	kora biała plus	jesion grafit plus	orzech plus	beton plus ⁽³⁾	biały plus*	NOWOŚĆ		
STANDARD CPL 0,15	biały* ⁽¹⁾ cpl 0,15	dąb cpl 0,15	dąb szary cpl 0,15	wenge cpl 0,15	sosna szara cpl 0,15	jasnoszary cpl 0,15 ⁽¹⁾	cappuccino cpl 0,15 ⁽¹⁾	czarny cpl 0,15 ⁽¹⁾	popielaty cpl 0,15 ⁽¹⁾	granatowy cpl 0,15 ⁽¹⁾	ciemnozielony cpl 0,15 ⁽¹⁾
STANDARD CPL 0,2 CPL 0,7	biały* cpl 0,2 cpl 0,7	popielaty cpl 0,2 cpl 0,7	antracyt cpl 0,2 cpl 0,7	orzech classic cpl 0,2 cpl 0,7	dąb retro cpl 0,2 cpl 0,7	dąb classic cpl 0,2 cpl 0,7	NOWOŚĆ				

*Folia biała gładka imitująca powierzchnię malowaną.
(1) Powłoka AntiFinger.

WIESIA RC2 AP1 - AP22

- wyposażenie tak jak WIESIA AO RC2

WIESIA RC3 AP1 - AP22

- wyposażenie tak jak WIESIA AO RC3

TECHNOLOGIA	WIESIA RC2 AP1-AP22	WIESIA RC3 AP1-AP22
STANDARD 3D	netto 2649,00 brutto 3258,27	netto 2949,00 brutto 3627,27
STANDARD PLUS CPL 0,15	netto 2809,00 brutto 3455,07	netto 3109,00 brutto 3824,07
STANDARD CPL 0,2	netto 2839,00 brutto 3491,97	netto 3129,00 brutto 3848,67
STANDARD CPL 0,7	netto 2979,00 brutto 3664,17	netto 3269,00 brutto 4020,87

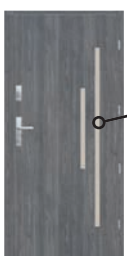

- Aplikacja: w standardzie występuje z jednej strony wg poniższych schematów - zaznaczyć w zamówieniu:
- INOX lub czarna naklejana na płaszczyznę skrzydła, WIESIA RC2 i RC3 od AP1 do AP10,
 - szkło akrylowe zlicowane z płaszczyzną skrzydła, czarne lub białe WIESIA RC2 i RC3 od AP11 do AP22.
- Dopłata do aplikacji dwustronnej: 250,00 zł (307,50 zł brutto).

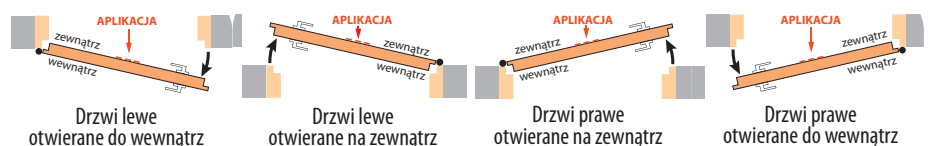

WYMIARY DRZWI RC2 I RC3

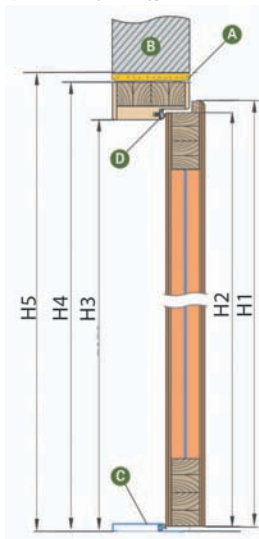

H1	H2	H3	H4	H5
2035	2022	2024	2068	2088

Szerokość drzwi	S1	S2	P	S3	S4	S5
„80N”	804	778	759	764	852	892
„80”	848	822	803	808	896	936
„90E”	948	922	903	908	996	1036
„100”	1048	1022	1003	1008	1096	1136

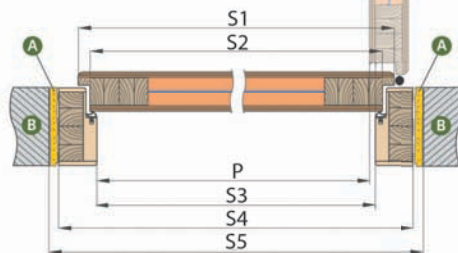

WZMOCNIENIE DRZWI RC3

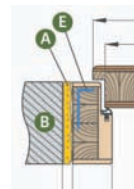

- A** • pianka montażowa,
- B** • mur,
- C** • próg z blachy nierdzewnej lub drewniany,
- D** • uszczelka gumowa,
- E** • wzmocnienie wewnętrzne ościeżnicy kątownikiem stalowym (od strony blach zaczepowych).

OPCJE ZA DOPŁATĄ:

	Dopłata do wyposażenia standardowego		Cena zakupu samego akcesoria	
	zł netto	zł brutto	zł netto	zł brutto
Dopłata do drzwi „100”:	85,00	104,55	-	-
Dopłata za okucia w kolorze czarnym (klamka+wkładka+wizjer)	200,00	246,00	-	-
Zabudowa muru w zakresach: 90-130, 130-170 mm (rysunek strona 45):	• WIESIA RC2	270,00	332,10	-
	• WIESIA RC3	270,00	332,10	-
Zabudowa muru w zakresach: 170-210, 210-250 mm (rysunek strona 45):	• 3D, PLUS, CPL 0,15	490,00	602,70	490,00
	• CPL 0,2	560,00	688,80	560,00
Zabudowa muru w zakresach: 250-290, 290-330, 330-370, 370-410, 410-450 mm (rysunek strona 45):	• 3D, PLUS, CPL 0,15	640,00	787,20	640,00
	• CPL 0,2	710,00	873,30	710,00
Opaska kątowna 80 mm z klipsami (w zestawie 3 sztuki klipsa) do ościeżnicy stałej:	• 3D, PLUS, CPL 0,15	158,00	194,34	158,00
	• CPL 0,2	235,00	289,05	235,00
Opaska, ćwierćwałek:	strona 30			
Skrócenie drzwi do 8 cm co 1 cm:	150,00	184,50	-	-
Samozamykacz ramieniowy bez wzmocnienia, kolory: srebrny, czarny, biały, brązowy:	300,00	369,00	300,00	369,00
Wzmocnienie w skrzydle pod samozamykacz	30,00	36,90	-	-
Oslonki metalowe zawiasu (nikiel satyna, patyna) kpl. na 1 zawias:	14,00	17,22	14,00	17,22
Wykończenie krawędzi skrzydła w kolorze czarnym:	70,00	86,10	-	-
Panele boczne i górne:	wycena indywidualna			
Ościeżnice stalowe stałe i regulowane:	wycena indywidualna			

DRZWI PŁYTOWE WEWNĘTRZNE WEJŚCIOWE PRZECIWOŻAROWE LEDA EI30 I LEDA EI60

FUNKCJE PRZECIWOŻAROWE, DYMOSZCZELNE I AKUSTYCZNE ZAPEWNIĄ WYŁĄCZNIE MONTAŻ KOMPLETNEGO ZESTAWU W KTÓRYM OTRZYMAJĄ PAŃSTWO:

- skrzydło drzwiowe wykonane w technologii STANDARD, wypełnione specjalistyczną płytą HALSPAN EI30 o grubości 50 mm lub EI60 o grubości 60 mm, skrzydło drzwiowe fabrycznie wyposażone w: uszczelki, zamek, zawiasy i próg opadający,
- ościeżnicę stałą drewnianą przeciwpożarową z uszczelką ogniową oraz blachę zaczepową z regulacją,
- klamkę, wkładkę, samozamykacz - w cenie kompletu.

Wyposażenie zgodne z Polską Normą.

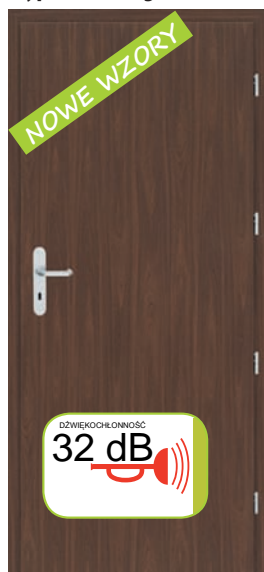

TECHNOLOGIA		LEDA EI30	LEDA EI60
STANDARD 3D	netto	2649,00	3099,00
	brutto	3258,27	3811,77
STANDARD PLUS	netto	2649,00	3099,00
	brutto	3258,27	3811,77
STANDARD CPL 0,2	netto	2999,00	3449,00
	brutto	3688,77	4242,87
STANDARD CPL 0,7	netto	3219,00	3669,00
	brutto	3959,37	4512,87



LEDA EI30, EI60, „80, 90, 100, 110”

LEDA S3 EI30, „90, 100, 110”

LEDA S4 EI30, EI60, „90, 100, 110”

LEDA S5 EI30, „80, 90, 100, 110”

LEDA S6 EI30, EI60, „80, 90, 100, 110”

LEDA S7 EI30, „80, 90, 100, 110”

LEDA S8 EI30, EI60, „80, 90, 100, 110”

Dostępne szerokości: **80, 90 cm. 100 cm, 110 cm - za dopłatą (tabela strona 40).**

www.anbo.pl

DOSTĘPNE KOLORY:

STANDARD 3D	orzech ciemny 3D	biały classic 3D*	dąb 3D	dąb szary 3D	jasny dąb 3D	jasna akacja 3D	złoty dąb 3D	dąb retro 3D	wiąz 3D	biały modern 3D*	
STANDARD PLUS	dąb natur plus	klon szary plus	dąb średni plus	kora biała plus	jesion grafit plus	orzech plus	beton plus ⁽³⁾	biały plus*	NOWOŚĆ		
STANDARD CPL 0,15	biały* ⁽¹⁾ cpl 0,15	dąb cpl 0,15	dąb szary cpl 0,15	wenge cpl 0,15	sosna szara cpl 0,15	jasnoszary cpl 0,15 ⁽¹⁾	cappuccino cpl 0,15 ⁽¹⁾	czarny cpl 0,15 ⁽¹⁾	popielaty cpl 0,15 ⁽¹⁾	granatowy cpl 0,15 ⁽¹⁾	ciemnozielony cpl 0,15 ⁽¹⁾
STANDARD CPL 0,2 CPL 0,7	biały* cpl 0,2 cpl 0,7	popielaty cpl 0,2 cpl 0,7	antracyt cpl 0,2 cpl 0,7	orzech classic cpl 0,2 cpl 0,7	dąb retro cpl 0,2 cpl 0,7	dąb classic cpl 0,2 cpl 0,7	*Folia biała gładka imitująca powierzchnię malowaną. ⁽¹⁾ Powłoka AntiFinger.				
NOWOŚĆ											

OPCJE ZA DOPŁATĄ:

	Dopłata do wyposażenia standardowego		Cena zakupu samego akcesoria	
	zł netto	zł brutto	zł netto	zł brutto
Klamka JOWISZ długi szyld, wkładka, kolor INOX:	w cenie	w cenie	100,00	123,00
Wkładka:	w cenie	w cenie	50,00	61,50
Samozamykacz ppoż. ze wzmocnieniem:	w cenie	w cenie	-	-
Dopłata do drzwi „100”:	430,00	528,90	-	-
Dopłata do drzwi „110”:	530,00	651,90	-	-
Kratka wentylacyjna ppoż.:	1230,00	1512,90	-	-
Elektrozaczep ppoż. awersyjny:	1800,00	2214,00	-	-
Zamek przeciwpożarowy zasuwkowy górny:	220,00	270,60	-	-
Oślonki metalowe zawiasu (chrom matowe, czarne), cena za 1 kpl. na 1 zawias:	22,00	27,06	22,00	27,06
Zabudowa muru EI 30 w zakresie od 100-460 mm co 40 mm (cena nie zawiera opaski kątowej z klipsem):	3D, PLUS, CPL 0,15 CPL 0,2	760,00 1050,00	934,80 1291,50	760,00 1050,00
Zabudowa muru EI 60 w zakresie od 120-480 mm co 40 mm (cena nie zawiera opaski kątowej z klipsem):	3D, PLUS, CPL 0,15 CPL 0,2	760,00 1050,00	934,80 1291,50	760,00 1050,00
Opaska kątowa 80 mm z klipsami (w zestawie 3 sztuki klipsa) do ościeżnicy stałej lub do zabudowy muru:	3D, PLUS, CPL 0,15 CPL 0,2	158,00 235,00	194,34 289,05	158,00 235,00
LEDA EI30 szklenie (ognioodporne, przezroczyste - stała szerokość szklenia niezależnie od szerokości drzwi):	S3	1040,00	1279,20	-
	S5 i S7	700,00	861,00	-
	S4, S6 i S8	490,00	602,70	-
	S4, S6 i S8	840,00	1033,20	-
Wykończenie krawędzi skrzydła w kolorze czarnym	70,00	86,10	-	-
Drzwi dwuskrzydłowe:			wycena indywidualna	
Wykonanie drzwi na nietypową wysokość:			wycena indywidualna	
Panele boczne i górne:			wycena indywidualna	
Ościeżnice stalowe stałe i regulowane:			wycena indywidualna	

WYMIARY DRZWI PPOŻ.

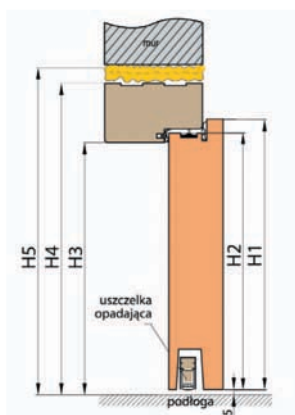
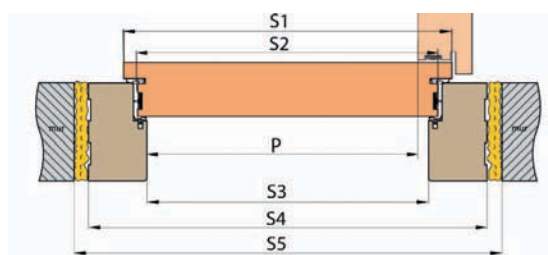

H1	H2	H3	H4	H5
2030	2017	2014	2068	2088

Szerokość drzwi	S1	S2	S3	S4	S5	P
„80”	860	834	817	925	955	805
„90”	960	934	917	1025	1055	905
„100”	1060	1034	1017	1125	1155	1005
„110”	1160	1134	1117	1225	1255	1105

PRZEKRÓJ OŚCIEŻNICY STAŁEJ PPOŻ.

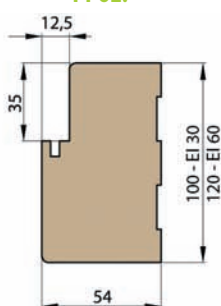

PRZEKRÓJ OŚCIEŻNICY Z ZABUDOWĄ MURU I OPASKĄ KĄTOWĄ Z KLIPSEM

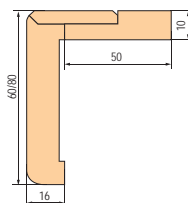
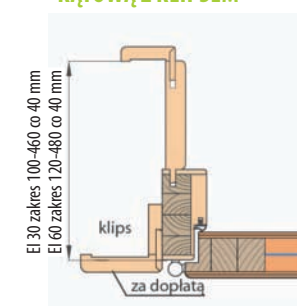

Opaska kątowa 60/80 mm z klipsem MDF za dopłatą



Klamka bezpieczna JOWISZ

DRZWI STALOWE ZEWNĘTRZNE 55

Pragniemy przedstawić Państwu drzwi stalowe zewnętrzne:
SYSTEM 55 - skrzydło o grubości 55 mm,
wypełnione polistyrenem spienionym
z ościeżnicą stalową.

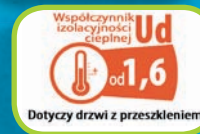
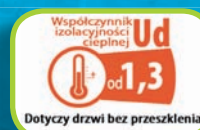

Wyposażenie kompletnych drzwi 55 w standardzie:

Dostępna ościeżnica: FD-25/21C-55

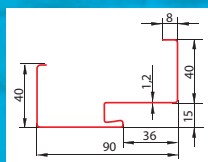
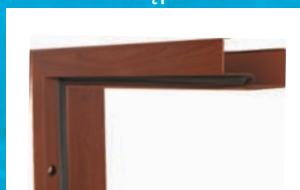

Skrzydło drzwiowe z uszczelką o grubości 55 mm wypełnione polistyrenem spienionym



Zamek dodatkowy górny 3-ryglowy z wkładko-gałką w systemie jednego klucza

Ościeżnica zmontowana laminowana w kolorze skrzydła z uszczelką



Trzy bolce antywyważeniowe

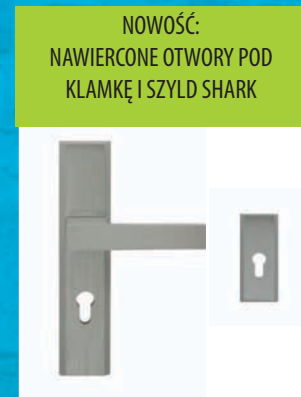

Klamka SHARK INOX i szyld górny



Trzy zawiasy regulowane



Zaczepek regulowany



Próg ze stali nierdzewnej z uszczelką zintegrowany z ościeżnicą



Zamek główny 3-ryglowy z wkładką w systemie jednego klucza

W opcji bez dopłaty:

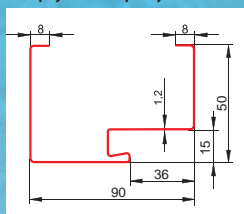

Ościeżnica stalowa FD-25/21B-55

W opcji za dopłatą:

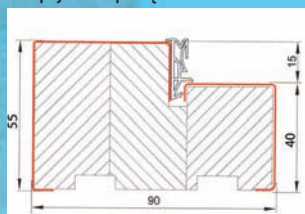

Ciepła ościeżnica stalowo-drewniana z uszczelką i zawiasem 3D



W opcji za dopłatą:



Zamek listwowy



**DRZWI DOSTARCZAMY KOMPLETNIE ZMONTOWANE
(SKRZYDŁO + OŚCIEŻNICA + PRÓG ZINTEGROWANY)
ŁATWY MONTAŻ!!!**

Producent zaleca montaż drzwi pod zadaszaniem oraz metodą otwierania na zewnątrz.



DRZWI STALOWE ZEWNĘTRZNE 55 LUX

Pragniemy przedstawić Państwu drzwi stalowe zewnętrzne:

SYSTEM 55 - skrzydło o grubości 55 mm,

LUX - wypełnione pianką poliuretanową,
z ościeżnicą stalową.

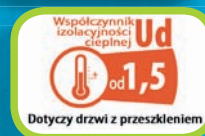
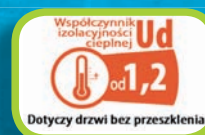

Wyposażenie kompletnych drzwi 55 LUX w standardzie:

Dostępna ościeznica: FD-25/21C-55

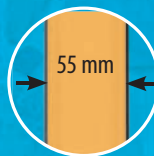
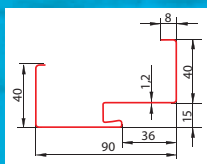

Skrzydło drzwiowe z uszczelką o grubości 55 mm wypełnione pianką poliuretanową

Zamek dodatkowy górny 3-rygłowy z wkładko-gałką w systemie jednego klucza

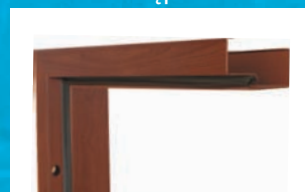

Ościeznica zmontowana laminowana w kolorze skrzydła z uszczelką



Trzy bolce antywyważeniowe



Klamka SHARK INOX i szyld górny



Trzy zawiasy regulowane



Zaczep regulowany



Próg ze stali nierdzewnej z uszczelką zintegrowany z ościeżnicą



Zamek główny 3-rygłowy z wkładką w systemie jednego klucza

W opcji bez dopłaty:

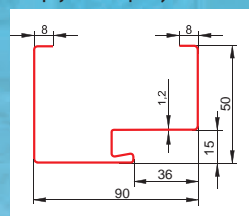

Ościeznica stalowa FD-25/21B-55

W opcji za dopłatą:

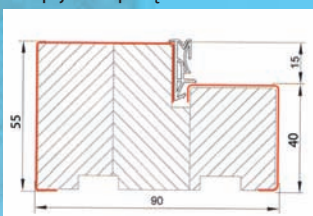

Ciepła ościeznica stalowo-drewniana z uszczelką i zawiasem 3D



W opcji za dopłatą:



Zamek listwowy



**DRZWI DOSTARCZAMY KOMPLETNIE ZMONTOWANE
(SKRZYDŁO + OŚCIEŻNICA + PRÓG ZINTEGROWANY)
ŁATWY MONTAŻ!!!**

Producent zaleca montaż drzwi pod zadaszeniem oraz metodą otwierania na zewnątrz.



DRZWI STALOWE ZEWNĘTRZNE 72 LUX

Pragniemy przedstawić Państwu drzwi stalowe zewnętrzne:

SYSTEM 72 - skrzydło o grubości 72mm,

LUX - wypełnione pianką poliuretanową,
z ościeżnicą stalową.

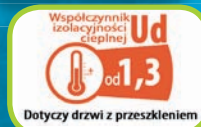
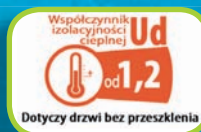

Wyposażenie kompletnych drzwi 72 LUX w standardzie:



FD-25/21B-72

Dostępna ościeżnica:

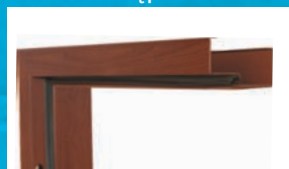

Ościeżnica zmontowana laminowana w kolorze skrzydła z uszczelką

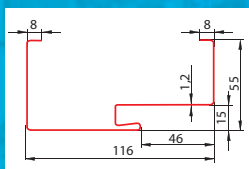

Skrzydło drzwiowe z uszczelką o grubości 72 mm wypełnione pianką poliuretanową



Zamek dodatkowy górny 3-ryglowy z wkładko-gałką w systemie jednego klucza



Trzy bolce antywyważeniowe



Trzy zawiasy regulowane



Próg ze stali nierdzewnej z uszczelką zintegrowany z ościeżnicą

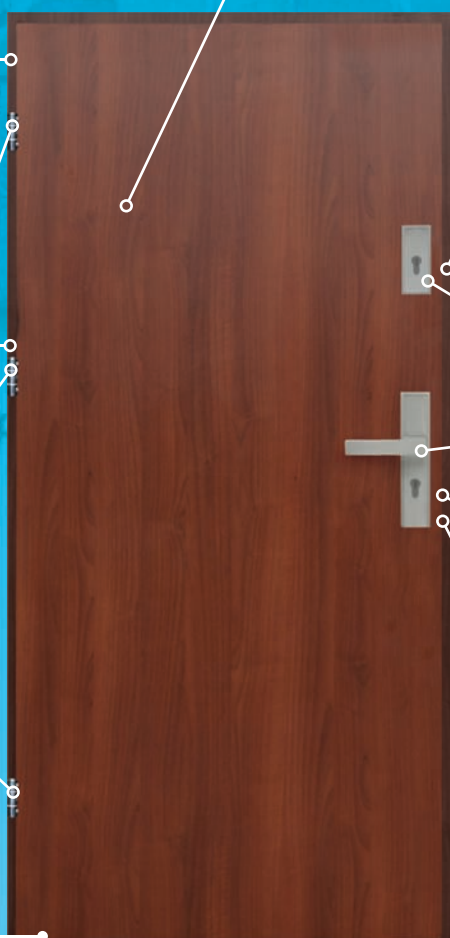

NOWOŚĆ:
NAWIERCONE OTWORY POD KLAMKĘ I SZYLD SHARK



Klamka SHARK INOX i szyld górny



Zaczep regulowany



Zamek główny 3-ryglowy z wkładką w systemie jednego klucza

W opcji za dopłatą:

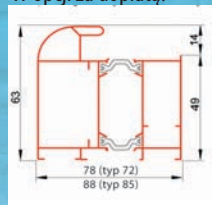

Ciepła ościeżnica aluminiowa z uszczelką

W opcji za dopłatą:

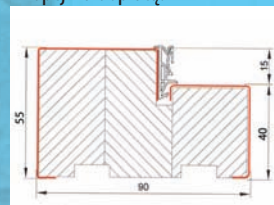

Ciepła ościeżnica stalowo-drewniana z uszczelką i zawiasem 3D



W opcji za dopłatą:

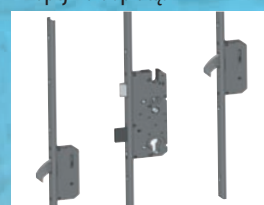

Zamek listwowy



DRZWI DOSTARCZAMY KOMPLETNIE ZMONTOWANE (SKRZYDŁO + OŚCIEŻNICA + PRÓG ZINTEGROWANY) ŁATWY MONTAŻ!!!

Producent zaleca montaż drzwi pod zadaszeniem oraz metodą otwierania na zewnątrz.



DRZWI STALOWE ZEWNĘTRZNE 72 LUX TERMO

Pragniemy przedstawić Państwu drzwi stalowe zewnętrzne:

SYSTEM 72 - skrzydło o grubości 72 mm,
LUX - wypełnione pianką poliuretanową,
TERMO - z ościeżnicą stalowo-drewnianą.

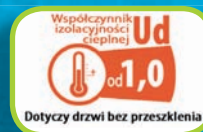

Dotyczy drzwi bez przeszklenia



CZYSTE
POWIETRZE



Dotyczy drzwi z przeszkleniem

Wyposażenie kompletnych drzwi 72 LUX TERMO w standardzie:

Dostępna ościeżnica:

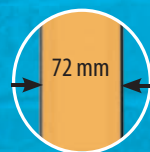
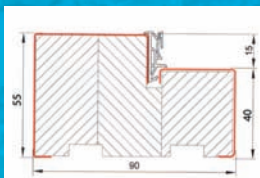

Skrzydło drzwiowe z uszczelką o grubości 72 mm wypełnione pianką poliuretanową



Zamek dodatkowy górny 3-ryglowy z wkładko-gałką w systemie jednego klucza

Ciepła ościeżnica stalowo-drewniana zmontowana z uszczelką i zawiasem 3D



Trzy bolce antywyważeniowe



Trzy wzmacniane zawiasy regulowane 3D dwutrząpkowe z osłonkami



Ciepły próg aluminiowy z przekładką termiczną i uszczelką zintegrowany z ościeżnicą

NOWOŚĆ:
NAWIERCONE OTWORY POD
KLAMKĘ I SZYLD SHARK



Klamka SHARK INOX i szyld górny



Zaczep regulowany



Zamek główny 3-ryglowy z wkładką w systemie jednego klucza

W opcji za dopłatą:

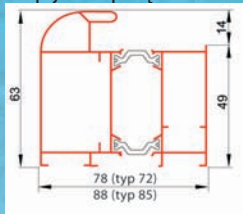

Ciepła ościeżnica aluminiowa z uszczelką

W opcji za dopłatą:

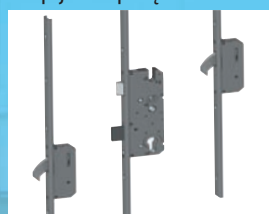

Zamek listwowy



NIETYPOWE
WYMIARY

**DRZWI DOSTARCZAMY KOMPLETNIE ZMONTOWANE
(SKRZYDŁO + OŚCIEŻNICA + PRÓG ZINTEGROWANY)
ŁATWY MONTAŻ!!!**

Producent zaleca montaż drzwi pod zadaszeniem oraz metodą otwierania na zewnątrz.



PRODUKT
POLSKI

DRZWI STALOWE ZEWNĘTRZNE 85 LUX TERMO PLUS

Pragniemy przedstawić Państwu drzwi stalowe zewnętrzne:

SYSTEM 85 - skrzydło o grubości 85 mm,
LUX - wypełnione pianką poliuretanową,
TERMO - z ościeżnicą stalowo-drewnianą,
PLUS - zamek listwowy.

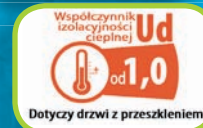
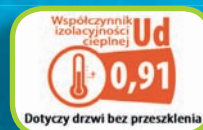

Wyposażenie kompletnych drzwi 85 LUX TERMO PLUS w standardzie:

Dostępna ościeżnica:



Ciepła ościeżnica stalowo-drewniana
zmontowana z uszczelką i zawiasem 3D

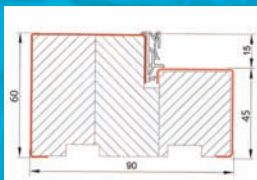

Skrzydło drzwiowe z uszczelką
o grubości 85 mm wypełnione
pianką poliuretanową



Trzy bolce antywyważeniowe



Trzy wzmacniane zawiasy
regulowane 3D dwustrzemiowe
z osłonkami



Ciepły próg aluminiowy z przekładką
termiczną i uszczelką
zintegrowany z ościeżnicą

W opcji za dopłatą:

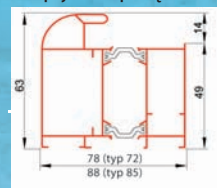

Ciepła ościeżnica aluminiowa z uszczelką

NOWOŚĆ:
NAWIERCONE OTWORY
POD KLAMKĘ SHARK



Klamka SHARK INOX

Wielopunktowy zamek listwowy
MACO wyposażony w trzy języki
z cichą zapadką

Trzy zaczepy zamka listwowego
z regulowanym dociskiem



**DRZWI DOSTARCZAMY KOMPLETNIE ZMONTOWANE
(SKRZYDŁO + OŚCIEŻNICA + PRÓG ZINTEGROWANY)
ŁATWY MONTAŻ!!!**

Producent zaleca montaż drzwi pod zadaszeniem oraz metodą otwierania na zewnątrz.



DRZWI STALOWE ZEWNĘTRZNE 101 LUX TERMO PLUS

Pragniemy przedstawić Państwu drzwi stalowe zewnętrzne:
SYSTEM 101 MASTER THERM - drzwi o grubości 101 mm,
LUX - wypełnione pianką poliuretanową,
TERMO - z ościeżnicą stalowo-drewnianą,
PLUS - zamek listwowy,

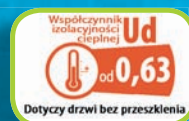

Drzwi powstały z myślą o klientach, którzy poszukują oszczędności energii oraz bezpieczeństwa przy jednoczesnym zachowaniu nietuzinkowej estetyki. Dołożyliśmy wszelkich starań, aby drzwi spełniały Państwa oczekiwania w zakresie energooszczędności czego dowodem są najlepsze na rynku parametry techniczne. Oferujemy najgrubsze drzwi (101 mm) z 4 stronną przylgą wyróżniające się najniższym współczynnikiem izolacyjności cieplnej (Ud od 0,63). Na szczególną uwagę zasługuje użyty w drzwiach 101 zamek hakowobolcowy. Zadbaliśmy o komfort użytkowania poprzez zastosowanie łóżyskowych zawiasów z regulacją w trzech płaszczyznach oraz zamka z cichą zapadką.

Wyposażenie kompletnych drzwi w standardzie:



Ciepła ościeznica stalowo-drewniana z uszczelką

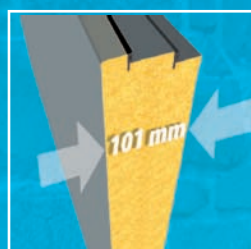

Skrzydło drzwiowe z 2 uszczelkami o grubości 101 mm wypełnione pianką poliuretanową



Cztery bolce antywyważeniowe



Zaczepek regulowany



Trzy zawiasy 3D regulowane z ostonkami



Klamka AXA HAGA (klamka na długim sztyldzie, gałkownik)

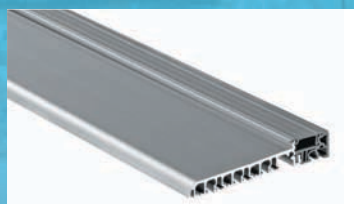

Próg aluminiowy z przekładką termiczną z uszczelką, zintegrowany z ościeżnicą



Zamek hakowo-bolcowy ROTO z cichą zapadką

DRZWI DOSTARCZAMY KOMPLETNIE ZMONTOWANE
(SKRZYDŁO + OŚCIEŻNICA + PRÓG ZINTEGROWANY)

ŁATWY MONTAŻ!!!



Producent zaleca montaż drzwi pod zadaszeniem oraz metodą otwierania na zewnątrz.

TEMIDA INOX



(1) Niedostępne kolory dla drzwi 85 LUX TERMO PLUS
(2) Niedostępne kolory dla szerokości 100E, 100N

Kolory STANDARD

złoty dąb
ciemny orzech
antracyt drewnopodobny

Kolory PREMIUM

antracyt struktura
winchester
dąb turner
jasnoszary ^{(1) (2)}
czerwony
niebieski
zielony
czarny struktura
czarny drewnopodobny ^{(1) (2)}
biały struktura
biały drewnopodobny ^{(1) (2)}
dąb bielony ^{(1) (2)}
dąb sheffield ^{(1) (2)}
dąb sonoma ^{(1) (2)}
mahoń ^{(1) (2)}
Kolory RAL wycena indywidualna

NOWOŚĆ



**TEMIDA INOX 55,
TEMIDA INOX 55 LUX,
TEMIDA INOX 72 LUX,
TEMIDA INOX 72 LUX TERMO**

**KOLOR: ŻŁOTY DĄB, CIEMNY ORZECH,
ANTRACYT DREWNOPODOBNY
ROZMIAR: „80E”, „90E”
WSZYSTKIE SZKLENIA**

TECHNOLOGIA

	zł netto	zł brutto	Ud=W/(m ² K) szklone
TEMIDA INOX 55	2999,00	3688,77	1,6
TEMIDA INOX 55 LUX	3239,00	3983,97	1,5
TEMIDA INOX 72 LUX	3889,00	4783,47	1,3
TEMIDA INOX 72 LUX TERMO	4589,00	5644,47	1,1
TEMIDA INOX 85 LUX TERMO PLUS NOWOŚĆ	5999,00	7378,77	1,0
TEMIDA INOX 101 LUX TERMO PLUS NOWOŚĆ	7399,00	9100,77	0,70

Drzwi stalowe zewnętrzne jednoskrzydłowe, gładkie.

Szerokość: 80E, 90E, **80N, 90N**. Za dopłatą strona 74: 100E, 100N (niedostępna **TEMIDA INOX 85**), **80N, 90N, 100N** (niedostępna **TEMIDA INOX 101**).

Kolory: STANDARD bez dopłaty,

PREMIUM dopłata: 55 i 55 LUX: 150,00 zł (184,50 zł brutto).

72 LUX, 72 LUX TERMO, 85 LUX TERMO PLUS: 250,00 zł (307,50 zł brutto).

Ościeżnica regulowana - wycena indywidualna. Opcje za dopłatą strona 74.

Informacje techniczne strony **od 82 do 83**.

DOSTĘPNE SZKLENIA:

Ramka INOX lub czarna M65-55, 55 LUX L65-72 LUX, 72 LUX TERMO Z65-85 LUX TERMO PLUS X65-101 LUX TERMO PLUS SZYBA MLECZNA	Ramka INOX lub czarna M66-55, 55 LUX L66-72 LUX, 72 LUX TERMO Z66-85 LUX TERMO PLUS X66-101 LUX TERMO PLUS SZYBA LUSTRO WENECKIE	Ramka INOX lub czarna M67-55, 55 LUX L67-72 LUX, 72 LUX TERMO Z67-85 LUX TERMO PLUS X67-101 LUX TERMO PLUS SZYBA PIASKOWANA
---	---	--

TEMIDA INOX



(1) Niedostępne kolory dla drzwi 85 LUX TERMO PLUS
(2) Niedostępne kolory dla szerokości 100E, 100N

Kolory STANDARD

złoty dąb
ciemny orzech
antracyt drewnopodobny

Kolory PREMIUM

antracyt struktura
winchester
dąb turner
jasnoszary ^{(1) (2)}
czerwony
niebieski
zielony
czarny struktura
czarny drewnopodobny ^{(1) (2)}
biały struktura
biały drewnopodobny ^{(1) (2)}
dąb bielony ^{(1) (2)}
dąb sheffield ^{(1) (2)}
dąb sonoma ^{(1) (2)}
mahoń ^{(1) (2)}
Kolory RAL wycena indywidualna

NOWOŚĆ



**TEMIDA INOX 55,
TEMIDA INOX 55 LUX,
TEMIDA INOX 72 LUX,
TEMIDA INOX 72 LUX TERMO**

**KOLOR: ŻŁOTY DĄB, CIEMNY ORZECH,
ANTRACYT DREWNOPODOBNY
ROZMIAR: „80E”, „90E”
WSZYSTKIE SZKLENIA**

TECHNOLOGIA

	zł netto	zł brutto	Ud=W/(m ² K) szklone
TEMIDA INOX 55	2999,00	3688,77	1,6
TEMIDA INOX 55 LUX	3239,00	3983,97	1,5
TEMIDA INOX 72 LUX	3889,00	4783,47	1,3
TEMIDA INOX 72 LUX TERMO	4589,00	5644,47	1,1
TEMIDA INOX 85 LUX TERMO PLUS NOWOŚĆ	5999,00	7378,77	1,0
TEMIDA INOX 101 LUX TERMO PLUS NOWOŚĆ	7399,00	9100,77	0,70

Drzwi stalowe zewnętrzne jednoskrzydłowe, gładkie.

Szerokość: 80E, 90E, **80N, 90N**. Za dopłatą strona 74: 100E, 100N (niedostępna **TEMIDA INOX 85**), **80N, 90N, 100N** (niedostępna **TEMIDA INOX 101**).

Kolory: STANDARD bez dopłaty,

PREMIUM dopłata: 55 i 55 LUX: 150,00 zł (184,50 zł brutto).

72 LUX, 72 LUX TERMO, 85 LUX TERMO PLUS: 250,00 zł (307,50 zł brutto).

Ościeżnica regulowana - wycena indywidualna. Opcje za dopłatą strona 74.

Informacje techniczne strony **od 82 do 83**.

DOSTĘPNE SZKLENIA:

Ramka INOX lub czarna M89-55, 55 LUX L89-72 LUX, 72 LUX TERMO Z89-85 LUX TERMO PLUS X89-101 LUX TERMO PLUS SZYBA MLECZNA	Ramka INOX lub czarna M90-55, 55 LUX L90-72 LUX, 72 LUX TERMO Z90-85 LUX TERMO PLUS X90-101 LUX TERMO PLUS SZYBA LUSTRO WENECKIE	Ramka INOX lub czarna M91-55, 55 LUX L91-72 LUX, 72 LUX TERMO Z91-85 LUX TERMO PLUS X91-101 LUX TERMO PLUS SZYBA PIASKOWANA
---	---	--

TEMIDA INOX

NOWOŚĆ

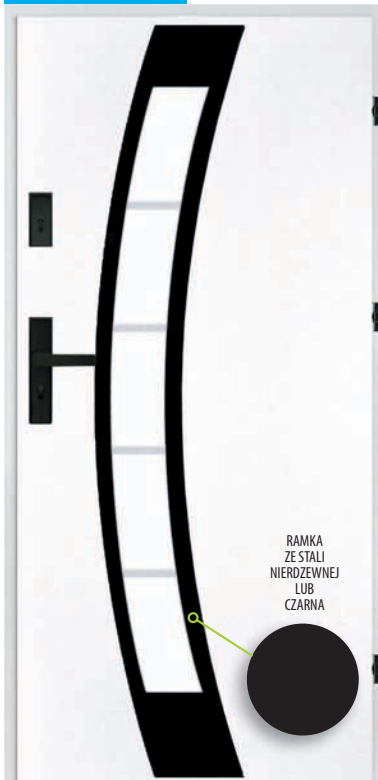

RAMKA ZE STALI NIERDZEWNEJ LUB CZARNA

Kolory STANDARD

złoty dąb
ciemny orzech
antracyt drewnopodobny

Kolory PREMIUM

antracyt struktura
winchester
dąb turner
jasnoszary ^{(1) (2)}
czerwony
niebieski
zielony
czarny struktura
czarny drewnopodobny ^{(1) (2)}
biały struktura
biały drewnopodobny ^{(1) (2)}
dąb bielony ^{(1) (2)}
dąb sheffield ^{(1) (2)}
dąb sonoma ^{(1) (2)}
mahoń ^{(1) (2)}
Kolory RAL wycena indywidualna

NOWOŚĆ

⁽¹⁾ Niedostępne kolory dla drzwi 85 LUX TERMO PLUS
⁽²⁾ Niedostępne kolory dla szerokości 100E, 100N



DRZWI DOSTĘPNE OD REKI
TEMIDA INOX 55,
TEMIDA INOX 55 LUX
TEMIDA INOX 72 LUX,
TEMIDA INOX 72 LUX TERMO

KOLOR: ŻŁOTY DĄB, CIEMNY ORZECH,
ANTRACYT DREWNOPODOBNY
ROZMIAR: „80E”, „90E”
WSZYSTKIE SZKLENIA

TECHNOLOGIA

	zł netto	zł brutto	Ud=W/(m ² K) szklone
TEMIDA INOX 55	3619,00	4451,37	1,6
TEMIDA INOX 55 LUX	3859,00	4746,57	1,5
TEMIDA INOX 72 LUX	4539,00	5582,97	1,3
TEMIDA INOX 72 LUX TERMO	5239,00	6443,97	1,1
TEMIDA INOX 85 LUX TERMO PLUS NOWOŚĆ	6399,00	7870,77	1,0

Drzwi stalowe zewnętrzne jednoskrzydłowe, gładkie.

Szerokość: 80E, 90E, **80N, 90N**. Za dopłatą strona 74: 100E, 100N (nieдоступna **TEMIDA INOX 85**).

Kolory: STANDARD bez dopłaty,

PREMIUM dopłata: 55 i 55 LUX: 150,00 zł (184,50 zł brutto).

72 LUX, 72 LUX TERMO, 85 LUX TERMO PLUS: 250,00 zł (307,50 zł brutto).

Ościeżnica regulowana - wycena indywidualna. Opcje za dopłatą strona 74.

Informacje techniczne strony od 82 do 83.

Maksymalne skrócenie drzwi do 100 mm.

DOSTĘPNE SZKLENIA:

Ramka INOX lub czarna	Ramka INOX lub czarna	Ramka INOX lub czarna
M75-55, 55 LUX	M76-55, 55 LUX	M77-55, 55 LUX
L75-72 LUX, 72 LUX TERMO	L76-72 LUX, 72 LUX TERMO	L77-72 LUX, 72 LUX TERMO
Z75-85 LUX TERMO PLUS	Z76-85 LUX TERMO PLUS	Z77-85 LUX TERMO PLUS
SZYBA MLECZNA	SZYBA LUSTRO WENECKIE	SZYBA PIASKOWANA

TEMIDA INOX

NOWOŚĆ

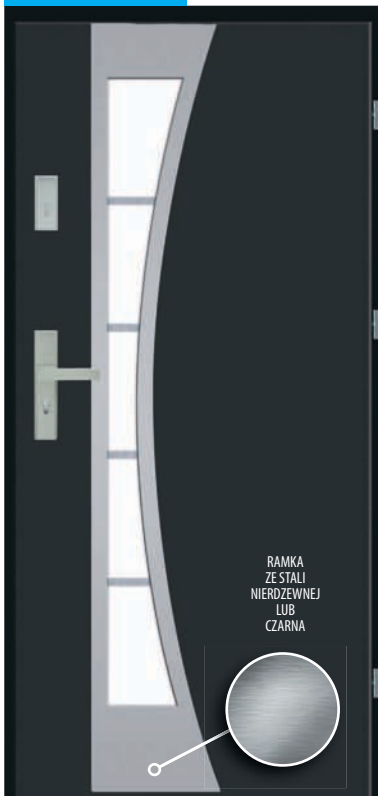

RAMKA ZE STALI NIERDZEWNEJ LUB CZARNA

Kolory STANDARD

złoty dąb
ciemny orzech
antracyt drewnopodobny

Kolory PREMIUM

antracyt struktura
winchester
dąb turner
jasnoszary ^{(1) (2)}
czerwony
niebieski
zielony
czarny struktura
czarny drewnopodobny ^{(1) (2)}
biały struktura
biały drewnopodobny ^{(1) (2)}
dąb bielony ^{(1) (2)}
dąb sheffield ^{(1) (2)}
dąb sonoma ^{(1) (2)}
mahoń ^{(1) (2)}
Kolory RAL wycena indywidualna

NOWOŚĆ

⁽¹⁾ Niedostępne kolory dla drzwi 85 LUX TERMO PLUS
⁽²⁾ Niedostępne kolory dla szerokości 100E, 100N



DRZWI DOSTĘPNE OD REKI
TEMIDA INOX 55,
TEMIDA INOX 55 LUX
TEMIDA INOX 72 LUX,
TEMIDA INOX 72 LUX TERMO

KOLOR: ŻŁOTY DĄB, CIEMNY ORZECH,
ANTRACYT DREWNOPODOBNY
ROZMIAR: „80E”, „90E”
WSZYSTKIE SZKLENIA

TECHNOLOGIA

	zł netto	zł brutto	Ud=W/(m ² K) szklone
TEMIDA INOX 55	3589,00	4414,47	1,6
TEMIDA INOX 55 LUX	3829,00	4709,67	1,5
TEMIDA INOX 72 LUX	4509,00	5546,07	1,3
TEMIDA INOX 72 LUX TERMO	5209,00	6407,07	1,1
TEMIDA INOX 85 LUX TERMO PLUS NOWOŚĆ	6399,00	7870,77	1,0

Drzwi stalowe zewnętrzne jednoskrzydłowe, gładkie.

Szerokość: 80E, 90E, **80N, 90N**. Za dopłatą strona 74: 100E, 100N (nieдоступna **TEMIDA INOX 85**).

Kolory: STANDARD bez dopłaty,

PREMIUM dopłata: 55 i 55 LUX: 150,00 zł (184,50 zł brutto).

72 LUX, 72 LUX TERMO, 85 LUX TERMO PLUS: 250,00 zł (307,50 zł brutto).

Ościeżnica regulowana - wycena indywidualna. Opcje za dopłatą strona 74.

Informacje techniczne strony od 82 do 83.

Maksymalne skrócenie drzwi do 100 mm.

DOSTĘPNE SZKLENIA:

Ramka INOX lub czarna	Ramka INOX lub czarna	Ramka INOX lub czarna
M78-55, 55 LUX	M79-55, 55 LUX	M80-55, 55 LUX
L78-72 LUX, 72 LUX TERMO	L79-72 LUX, 72 LUX TERMO	L80-72 LUX, 72 LUX TERMO
Z78-85 LUX TERMO PLUS	Z79-85 LUX TERMO PLUS	Z80-85 LUX TERMO PLUS
SZYBA MLECZNA	SZYBA LUSTRO WENECKIE	SZYBA PIASKOWANA

TEMIDA INOX



RAMKA ZE STALI NIERDZEWNEJ LUB CZARNA

(1) Niedostępne kolory dla drzwi 85 LUX TERMO PLUS
(2) Niedostępne kolory dla szerokości 100E, 100N

Kolory STANDARD

złoty dąb
ciemny orzech
antracyt drewnopodobny

Kolory PREMIUM

antracyt struktura
winchester
dąb turner
jasnoszary (1) (2)
czerwony
niebieski
zielony
czarny struktura
czarny drewnopodobny (1) (2)
biały struktura
biały drewnopodobny (1) (2)
dąb bielony (1) (2)
dąb sheffield (1) (2)
dąb sonoma (1) (2)
mahoń (1) (2)
Kolory RAL wycena indywidualna

NOWOŚĆ



DRZWI DOSTĘPNE OD RĘKI
TEMIDA INOX 55,
TEMIDA INOX 55 LUX
TEMIDA INOX 72 LUX,
TEMIDA INOX 72 LUX TERMO

KOLOR: ŻŁOTY DĄB, CIEMNY ORZECH,
ANTRACYT DREWNOPODOBNY
ROZMIAR: „80E”, „90E”
WSZYSTKIE SZKLENIA

TECHNOLOGIA

	zł netto	zł brutto	Ud=W/(m ² K) szklone
TEMIDA INOX 55	3369,00	4143,87	1,6
TEMIDA INOX 55 LUX	3609,00	4439,07	1,5
TEMIDA INOX 72 LUX	4269,00	5250,87	1,3
TEMIDA INOX 72 LUX TERMO	4969,00	6111,87	1,1
TEMIDA INOX 85 LUX TERMO PLUS NOWOŚĆ	6199,00	7624,77	1,0

Drzwi stalowe zewnętrzne jednoskrzydłowe, gładkie.

Szerokość: 80E, 90E, **80N, 90N**. Za dopłatą strona 74: 100E, 100N (niedostępna **TEMIDA INOX 85**).

Kolory: STANDARD bez dopłaty,

PREMIUM dopłata: 55 i 55 LUX: 150,00 zł (184,50 zł brutto).

72 LUX, 72 LUX TERMO, 85 LUX TERMO PLUS: 250,00 zł (307,50 zł brutto).

Ościeżnica regulowana - wycena indywidualna. Opcje za dopłatą strona 74.

Informacje techniczne strony **od 82 do 83**.

DOSTĘPNE SZKLENIA:

Ramka INOX lub czarna
 M47-55, 55 LUX
 L47-72 LUX, 72 LUX TERMO
 Z47-85 LUX TERMO PLUS
 SZYBA MLECZNA

Ramka INOX lub czarna
 M83-55, 55 LUX
 L83-72 LUX, 72 LUX TERMO
 Z83-85 LUX TERMO PLUS
 SZYBA LUSTRO WENECKIE

Ramka INOX lub czarna
 M59-55, 55 LUX
 L59-72 LUX, 72 LUX TERMO
 Z59-85 LUX TERMO PLUS
 SZYBA PIASKOWANA



TEMIDA INOX



RAMKA ZE STALI NIERDZEWNEJ LUB CZARNA

(1) Niedostępne kolory dla drzwi 85 LUX TERMO PLUS
(2) Niedostępne kolory dla szerokości 100E, 100N

Kolory STANDARD

złoty dąb
ciemny orzech
antracyt drewnopodobny

Kolory PREMIUM

antracyt struktura
winchester
dąb turner
jasnoszary (1) (2)
czerwony
niebieski
zielony
czarny struktura
czarny drewnopodobny (1) (2)
biały struktura
biały drewnopodobny (1) (2)
dąb bielony (1) (2)
dąb sheffield (1) (2)
dąb sonoma (1) (2)
mahoń (1) (2)
Kolory RAL wycena indywidualna

NOWOŚĆ



DRZWI DOSTĘPNE OD RĘKI
TEMIDA INOX 55,
TEMIDA INOX 55 LUX
TEMIDA INOX 72 LUX,
TEMIDA INOX 72 LUX TERMO

KOLOR: ŻŁOTY DĄB, CIEMNY ORZECH,
ANTRACYT DREWNOPODOBNY
ROZMIAR: „80E”, „90E”
WSZYSTKIE SZKLENIA

TECHNOLOGIA

	zł netto	zł brutto	Ud=W/(m ² K) szklone
TEMIDA INOX 55	2999,00	3688,77	1,6
TEMIDA INOX 55 LUX	3239,00	3983,97	1,5
TEMIDA INOX 72 LUX	3889,00	4783,47	1,3
TEMIDA INOX 72 LUX TERMO	4589,00	5644,47	1,1
TEMIDA INOX 85 LUX TERMO PLUS NOWOŚĆ	5999,00	7378,77	1,0
TEMIDA INOX 101 LUX TERMO PLUS NOWOŚĆ	7399,00	9100,77	0,70

Drzwi stalowe zewnętrzne jednoskrzydłowe, gładkie.

Szerokość: 80E, 90E, **80N, 90N**. Za dopłatą strona 74: 100E, 100N (niedostępna **TEMIDA INOX 85**).

80N, 90N, 100N (niedostępna **TEMIDA INOX 101**).

Kolory: STANDARD bez dopłaty,

PREMIUM dopłata: 55 i 55 LUX: 150,00 zł (184,50 zł brutto).

72 LUX, 72 LUX TERMO, 85 LUX TERMO PLUS: 250,00 zł (307,50 zł brutto).

Ościeżnica regulowana - wycena indywidualna. Opcje za dopłatą strona 74.

Informacje techniczne strony **od 82 do 83**.

DOSTĘPNE SZKLENIA:

Ramka INOX lub czarna
 M49-55, 55 LUX
 L49-72 LUX, 72 LUX TERMO
 Z49-85 LUX TERMO PLUS
 X49-101 LUX TERMO PLUS
 SZYBA MLECZNA

Ramka INOX lub czarna
 M50-55, 55 LUX
 L50-72 LUX, 72 LUX TERMO
 Z50-85 LUX TERMO PLUS
 X50-101 LUX TERMO PLUS
 SZYBA LUSTRO WENECKIE

Ramka INOX lub czarna
 M60-55, 55 LUX
 L60-72 LUX, 72 LUX TERMO
 Z60-85 LUX TERMO PLUS
 X60-101 LUX TERMO PLUS
 SZYBA PIASKOWANA



TEMIDA INOX

DOBRA CENA



RAMKA ZE STALI NIERDZEWNEJ LUB CZARNA

Kolory STANDARD

złoty dąb
ciemny orzech
antracyt drewnopodobny

Kolory PREMIUM

antracyt struktura
winchester
dąb turner
jasnoszary ^{(1) (2)}
nowość czerwony
nowość niebieski
nowość zielony
czarny struktura
czarny drewnopodobny ^{(1) (2)}
biały struktura
biały drewnopodobny ^{(1) (2)}
dąb bielony ^{(1) (2)}
dąb sheffield ^{(1) (2)}
dąb sonoma ^{(1) (2)}
nowość mahoni ^{(1) (2)}
Kolory RAL wycena indywidualna

NOWOŚĆ

⁽¹⁾ Niedostępne kolory dla drzwi 85 LUX TERMO PLUS
⁽²⁾ Niedostępne kolory dla szerokości 100E, 100N



DRZWI DOSTĘPNE OD RĘKI
TEMIDA INOX 55, TEMIDA INOX 55 LUX, TEMIDA INOX 72 LUX, TEMIDA INOX 72 LUX TERMO

KOLOR: ŻŁOTY DĄB, CIEMNY ORZECH, ANTRACYT DREWNOPODOBNY
ROZMIAR: „80E”, „90E”
WSZYSTKIE SZKLENIA

TECHNOLOGIA

	zł netto	zł brutto	Ud=W/(m ² K) szklone
TEMIDA INOX 55	2999,00	3688,77	1,6
TEMIDA INOX 55 LUX	3239,00	3983,97	1,5
TEMIDA INOX 72 LUX	3889,00	4783,47	1,3
TEMIDA INOX 72 LUX TERMO	4589,00	5644,47	1,1
TEMIDA INOX 85 LUX TERMO PLUS nowość	5999,00	7378,77	1,0
TEMIDA INOX 101 LUX TERMO PLUS nowość	7399,00	9100,77	0,70

Drzwi stalowe zewnętrzne jednoskrzydłowe, gładkie.

Szerokość: 80E, 90E, **80N, 90N**. Za dopłatą strona 74: 100E, 100N (nieдоступna **TEMIDA INOX 85**), **80N, 90N, 100N** (nieдоступna **TEMIDA INOX 101**).

Kolory: STANDARD bez dopłaty,
PREMIUM dopłata: 55 i 55 LUX: 150,00 zł (184,50 zł brutto).
72 LUX, 72 LUX TERMO, 85 LUX TERMO PLUS: 250,00 zł (307,50 zł brutto).

Ościeżnica regulowana - wycena indywidualna. Opcje za dopłatą strona 74.

Informacje techniczne strony od 82 do 83.

DOSTĘPNE SZKLENIA:



Ramka INOX lub czarna
M92-55, 55 LUX
L92-72 LUX, 72 LUX TERMO
Z92-85 LUX TERMO PLUS
X92-101 LUX TERMO PLUS
SZYBA MLECZNA



Ramka INOX lub czarna
M93-55, 55 LUX
L93-72 LUX, 72 LUX TERMO
Z93-85 LUX TERMO PLUS
X93-101 LUX TERMO PLUS
SZYBA LUSTRO WENECKIE



Ramka INOX lub czarna
M94-55, 55 LUX
L94-72 LUX, 72 LUX TERMO
Z94-85 LUX TERMO PLUS
X94-101 LUX TERMO PLUS
SZYBA PIASKOWANA

TEMIDA INOX



RAMKA ZE STALI NIERDZEWNEJ LUB CZARNA

Kolory STANDARD

złoty dąb
ciemny orzech
antracyt drewnopodobny

Kolory PREMIUM

antracyt struktura
winchester
dąb turner
jasnoszary ^{(1) (2)}
nowość czerwony
nowość niebieski
nowość zielony
czarny struktura
czarny drewnopodobny ^{(1) (2)}
biały struktura
biały drewnopodobny ^{(1) (2)}
dąb bielony ^{(1) (2)}
dąb sheffield ^{(1) (2)}
dąb sonoma ^{(1) (2)}
nowość mahoni ^{(1) (2)}
Kolory RAL wycena indywidualna

NOWOŚĆ

⁽¹⁾ Niedostępne kolory dla drzwi 85 LUX TERMO PLUS
⁽²⁾ Niedostępne kolory dla szerokości 100E, 100N



DRZWI DOSTĘPNE OD RĘKI
TEMIDA INOX 55, TEMIDA INOX 55 LUX, TEMIDA INOX 72 LUX, TEMIDA INOX 72 LUX TERMO

KOLOR: ŻŁOTY DĄB, CIEMNY ORZECH, ANTRACYT DREWNOPODOBNY
ROZMIAR: „80E”, „90E”
WSZYSTKIE SZKLENIA

TECHNOLOGIA

	zł netto	zł brutto	Ud=W/(m ² K) szklone
TEMIDA INOX 55	3099,00	3811,77	1,6
TEMIDA INOX 55 LUX	3339,00	4106,97	1,5
TEMIDA INOX 72 LUX	3969,00	4881,87	1,3
TEMIDA INOX 72 LUX TERMO	4669,00	5742,87	1,1
TEMIDA INOX 85 LUX TERMO PLUS nowość	5999,00	7378,77	1,0
TEMIDA INOX 101 LUX TERMO PLUS nowość	7399,00	9100,77	0,70

Drzwi stalowe zewnętrzne jednoskrzydłowe, gładkie.

Szerokość: 80E, 90E, **80N, 90N**. Za dopłatą strona 74: 100E, 100N (nieдоступna **TEMIDA INOX 85**), **80N, 90N, 100N** (nieдоступna **TEMIDA INOX 101**).

Kolory: STANDARD bez dopłaty,
PREMIUM dopłata: 55 i 55 LUX: 150,00 zł (184,50 zł brutto).
72 LUX, 72 LUX TERMO, 85 LUX TERMO PLUS: 250,00 zł (307,50 zł brutto).

Ościeżnica regulowana - wycena indywidualna. Opcje za dopłatą strona 74.

Informacje techniczne strony od 82 do 83.

DOSTĘPNE SZKLENIA:



Ramka INOX lub czarna
M63-55, 55 LUX
L63-72 LUX, 72 LUX TERMO
Z63-85 LUX TERMO PLUS
X63-101 LUX TERMO PLUS
SZYBA MLECZNA



Ramka INOX lub czarna
M84-55, 55 LUX
L84-72 LUX, 72 LUX TERMO
Z84-85 LUX TERMO PLUS
X84-101 LUX TERMO PLUS
SZYBA LUSTRO WENECKIE



Ramka INOX lub czarna
M64-55, 55 LUX
L64-72 LUX, 72 LUX TERMO
Z64-85 LUX TERMO PLUS
X64-101 LUX TERMO PLUS
SZYBA PIASKOWANA

TEMIDA INOX

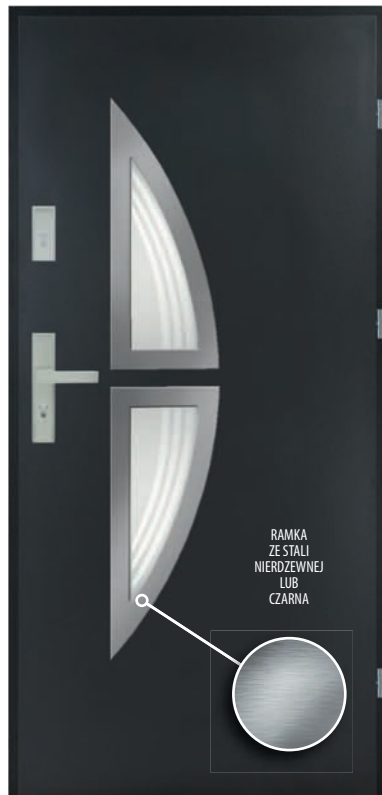

(1) Niedostępne kolory dla drzwi 85 LUX TERMO PLUS
(2) Niedostępne kolory dla szerokości 100E, 100N

Kolory STANDARD

złoty dąb
ciemny orzech
antracyt drewnopodobny

Kolory PREMIUM

antracyt struktura
winchester
dąb turner
jasnoszary (1) (2)
czerwony
niebieski
zielony
czarny struktura
czarny drewnopodobny (1) (2)
biały struktura
biały drewnopodobny (1) (2)
dąb bielony (1) (2)
dąb sheffield (1) (2)
dąb sonoma (1) (2)
mahoń (1) (2)
Kolory RAL wycena indywidualna

NOWOŚĆ

DRZWI DOSTĘPNE OD RĘKI **TEMIDA INOX 55, TEMIDA INOX 55 LUX, TEMIDA INOX 72 LUX, TEMIDA INOX 72 LUX TERMO** **KOLOR: ŻŁOTY DĄB, CIEMNY ORZECH, ANTRACYT DREWNOPODOBNY** **ROZMIAR: „80E”, „90E”** **WSZYSTKIE SZKLENIA**

TECHNOLOGIA	zł netto	zł brutto	Ud=W/(m ² K) szklone
TEMIDA INOX 55	3189,00	3922,47	1,6
TEMIDA INOX 55 LUX	3429,00	4217,67	1,5
TEMIDA INOX 72 LUX	4079,00	5017,17	1,3
TEMIDA INOX 72 LUX TERMO	4779,00	5878,17	1,1
TEMIDA INOX 85 LUX TERMO PLUS NOWOŚĆ	5999,00	7378,77	1,0

Drzwi stalowe zewnętrzne jednoskrzydłowe, gładkie.
Szerokość: 80E, 90E, **80N, 90N**. Za dopłatą strona 74: 100E, 100N (nieдоступna **TEMIDA INOX 85**).
Kolory: STANDARD bez dopłaty, **PREMIUM dopłata: 55 i 55 LUX: 150,00 zł** (184,50 zł brutto), **72 LUX, 72 LUX TERMO, 85 LUX TERMO PLUS: 250,00 zł** (307,50 zł brutto).
Ościeżnica regulowana - wycena indywidualna. Opcje za dopłatą strona 74.
Informacje techniczne strony **od 82 do 83**.

DOSTĘPNE SZKLENIA:

Ramka INOX lub czarna M61-55, 55 LUX L61-72 LUX, 72 LUX TERMO Z61-85 LUX TERMO PLUS SZYBA MLECZNA	Ramka INOX lub czarna M85-55, 55 LUX L85-72 LUX, 72 LUX TERMO Z85-85 LUX TERMO PLUS SZYBA LUSTRO WENECKIE	Ramka INOX lub czarna M62-55, 55 LUX L62-72 LUX, 72 LUX TERMO Z62-85 LUX TERMO PLUS SZYBA PIASKOWANA
---	---	--

TEMIDA INOX



(1) Niedostępne kolory dla drzwi 85 LUX TERMO PLUS
(2) Niedostępne kolory dla szerokości 100E, 100N

Kolory STANDARD

złoty dąb
ciemny orzech
antracyt drewnopodobny

Kolory PREMIUM

antracyt struktura
winchester
dąb turner
jasnoszary (1) (2)
czerwony
niebieski
zielony
czarny struktura
czarny drewnopodobny (1) (2)
biały struktura
biały drewnopodobny (1) (2)
dąb bielony (1) (2)
dąb sheffield (1) (2)
dąb sonoma (1) (2)
mahoń (1) (2)
Kolory RAL wycena indywidualna

NOWOŚĆ

DRZWI DOSTĘPNE OD RĘKI **TEMIDA INOX 55, TEMIDA INOX 55 LUX, TEMIDA INOX 72 LUX, TEMIDA INOX 72 LUX TERMO** **KOLOR: ŻŁOTY DĄB, CIEMNY ORZECH, ANTRACYT DREWNOPODOBNY** **ROZMIAR: „80E”, „90E”** **WSZYSTKIE SZKLENIA**

TECHNOLOGIA	zł netto	zł brutto	Ud=W/(m ² K) szklone
TEMIDA INOX 55	3189,00	3922,47	1,6
TEMIDA INOX 55 LUX	3429,00	4217,67	1,5
TEMIDA INOX 72 LUX	4079,00	5017,17	1,3
TEMIDA INOX 72 LUX TERMO	4779,00	5878,17	1,1
TEMIDA INOX 85 LUX TERMO PLUS NOWOŚĆ	5999,00	7378,77	1,0

Drzwi stalowe zewnętrzne jednoskrzydłowe, gładkie.
Szerokość: 80E, 90E, **80N, 90N**. Za dopłatą strona 74: 100E, 100 (nieдоступna **TEMIDA INOX 85**).
Kolory: STANDARD bez dopłaty, **PREMIUM dopłata: 55 i 55 LUX: 150,00 zł** (184,50 zł brutto), **72 LUX, 72 LUX TERMO, 85 LUX TERMO PLUS: 250,00 zł** (307,50 zł brutto).
Ościeżnica regulowana - wycena indywidualna. Opcje za dopłatą strona 74.
Informacje techniczne strony **od 82 do 83**.

DOSTĘPNE SZKLENIA:

Ramka INOX lub czarna M81-55, 55 LUX L81-72 LUX, 72 LUX TERMO Z81-85 LUX TERMO PLUS SZYBA MLECZNA	Ramka INOX lub czarna M82-55, 55 LUX L82-72 LUX, 72 LUX TERMO Z82-85 LUX TERMO PLUS SZYBA LUSTRO WENECKIE
---	---

TEMIDA INOX



RAMKA ZE STALI NIERDZEWNEJ LUB CZARNA

Kolory STANDARD

złoty dąb
ciemny orzech
antracyt drewnopodobny

Kolory PREMIUM

antracyt struktura
winchester
dąb turner
jasnoszary ^{(1) (2)}
czerwony
niebieski
zielony
czarny struktura
czarny drewnopodobny ^{(1) (2)}
biały struktura
biały drewnopodobny ^{(1) (2)}
dąb bielony ^{(1) (2)}
dąb sheffield ^{(1) (2)}
dąb sonoma ^{(1) (2)}
mahoń ^{(1) (2)}
Kolory RAL wycena indywidualna

NOWOŚĆ



DRZWI
DOSTĘPNE
OD RĘKI

TEMIDA INOX 55,
TEMIDA INOX 55 LUX
TEMIDA INOX 72 LUX,
TEMIDA INOX 72 LUX TERMO

KOLOR: ŻŁOTY DĄB, CIEMNY ORZECH,
ANTRACYT DREWNOPODOBNY
ROZMIAR: „80E”, „90E”
WSZYSTKIE SZKLENIA

TECHNOLOGIA

	zł netto	zł brutto	Ud=W/(m ² K) szklone
TEMIDA INOX 55	3589,00	4414,47	1,6
TEMIDA INOX 55 LUX	3829,00	4709,67	1,5
TEMIDA INOX 72 LUX	4489,00	5521,47	1,3
TEMIDA INOX 72 LUX TERMO	5189,00	6382,47	1,1
TEMIDA INOX 85 LUX TERMO PLUS NOWOŚĆ	6399,00	7870,77	1,0

Drzwi stalowe zewnętrzne jednoskrzydłowe, gładkie.

Szerokość: 80E, 90E, **80N, 90N**. Za dopłatą strona 74: 100E, 100N (nieдоступna TEMIDA INOX 85).

Kolory: STANDARD bez dopłaty,

PREMIUM dopłata: 55 i 55 LUX: 150,00 zł (184,50 zł brutto).

72 LUX, 72 LUX TERMO, 85 LUX TERMO PLUS: 250,00 zł (307,50 zł brutto).

Ościeżnica regulowana - wycena indywidualna. Opcje za dopłatą strona 74.

Informacje techniczne strony od 82 do 83.

DOSTĘPNE SZKLENIA:

Ramka INOX lub czarna	Ramka INOX lub czarna	Ramka INOX lub czarna
M68-55, 55 LUX	M69-55, 55 LUX	M70-55, 55 LUX
L68-72 LUX, 72 LUX TERMO	L69-72 LUX, 72 LUX TERMO	L70-72 LUX, 72 LUX TERMO
Z68-85 LUX TERMO PLUS	Z69-85 LUX TERMO PLUS	Z70-85 LUX TERMO PLUS
SZYBA MLECZNA	SZYBA LUSTRO WENECKIE	SZYBA PIASKOWANA

⁽¹⁾ Niedostępne kolory dla drzwi 85 LUX TERMO PLUS

⁽²⁾ Niedostępne kolory dla szerokości 100E, 100N

TEMIDA INOX

NOWOŚĆ



Kolory STANDARD

złoty dąb
ciemny orzech
antracyt drewnopodobny

Kolory PREMIUM

antracyt struktura
winchester
dąb turner
jasnoszary ^{(1) (2)}
czerwony
niebieski
zielony
czarny struktura
czarny drewnopodobny ^{(1) (2)}
biały struktura
biały drewnopodobny ^{(1) (2)}
dąb bielony ^{(1) (2)}
dąb sheffield ^{(1) (2)}
dąb sonoma ^{(1) (2)}
mahoń ^{(1) (2)}
Kolory RAL wycena indywidualna

NOWOŚĆ

TECHNOLOGIA

	zł netto	zł brutto	Ud=W/(m ² K) szklone
TEMIDA INOX 55	3299,00	4057,77	1,6
TEMIDA INOX 55 LUX	3539,00	4352,97	1,5
TEMIDA INOX 72 LUX	4169,00	5127,87	1,3
TEMIDA INOX 72 LUX TERMO	4869,00	5988,87	1,1
TEMIDA INOX 85 LUX TERMO PLUS NOWOŚĆ	6199,00	7624,77	1,0

Drzwi stalowe zewnętrzne jednoskrzydłowe, gładkie.

Szerokość: 80E, 90E, **80N, 90N**. Za dopłatą strona 74: 100E, 100N (nieдоступna TEMIDA INOX 85).

Kolory: STANDARD bez dopłaty,

PREMIUM dopłata: 55 i 55 LUX: 150,00 zł (184,50 zł brutto).

72 LUX, 72 LUX TERMO, 85 LUX TERMO PLUS: 250,00 zł (307,50 zł brutto).

Ościeżnica regulowana - wycena indywidualna. Opcje za dopłatą strona 74.

Informacje techniczne strony od 82 do 83.

DOSTĘPNE BULAJE:

Bulaj ze stali nierdzewnej INOX lub czarny mat. Średnica zewnętrzna: 350 mm.



Bulaj INOX lub czarny
M86 - 55, 55 LUX
L86 - 72 LUX, 72 LUX TERMO
Z86 - 85 LUX TERMO PLUS
SZYBA MLECZNA



Bulaj INOX lub czarny
M87 - 55, 55 LUX
L87 - 72 LUX, 72 LUX TERMO
Z87 - 85 LUX TERMO PLUS
SZYBA LUSTRO WENECKIE



Bulaj INOX lub czarny
M88 - 55, 55 LUX
L88 - 72 LUX, 72 LUX TERMO
Z88 - 86 LUX TERMO PLUS
SZYBA PRZEŻROCZYSTA

⁽¹⁾ Niedostępne kolory dla drzwi 85 LUX TERMO PLUS

⁽²⁾ Niedostępne kolory dla szerokości 100E, 100N

HERA INOX

NOWOŚĆ



(1) Niedostępne kolory dla drzwi 85 LUX TERMO PLUS
(2) Niedostępne kolory dla szerokości 100E, 100N

Kolory STANDARD

złoty dąb

ciemny orzech

antracyt drewnopodobny

Kolory PREMIUM

antracyt struktura

winchester

dąb turner

jasnoszary (1) (2)

czerwony

niebieski

zielony

czarny struktura

czarny drewnopodobny (1) (2)

biały struktura

biały drewnopodobny (1) (2)

dąb bielony (1) (2)

dąb sheffield (1) (2)

dąb sonoma (1) (2)

mahoń (1) (2)

Kolory RAL wycena indywidualna

NOWOŚĆ

TECHNOLOGIA

	zł netto	zł brutto	Ud=W/(m ² K) szklone
HERA INOX 55	2999,00	3688,77	1,6
HERA INOX 55 LUX	3239,00	3983,97	1,5
HERA INOX 72 LUX	3889,00	4783,47	1,3
HERA INOX 72 LUX TERMO	4589,00	5644,47	1,1
HERA INOX 85 LUX TERMO PLUS	NOWOŚĆ 5999,00	7378,77	1,0
HERA INOX 101 LUX TERMO PLUS	NOWOŚĆ 7399,00	9100,77	0,70

Drzwi stalowe zewnętrzne jednoskrzydłowe, płytkotłoczone.

Szerokość: 80E, 90E, **80N, 90N**. Za dopłatą strona 74: 100E, 100N (niedostępna **HERA INOX 85**), **80N, 90N, 100N** (niedostępna **HERA INOX 101**).

Kolory: STANDARD bez dopłaty,

PREMIUM dopłata: 55 i 55 LUX: 150,00 zł (184,50 zł brutto).

72 LUX, 72 LUX TERMO, 85 LUX TERMO PLUS: 250,00 zł (307,50 zł brutto).

Ościeżnica regulowana - wycena indywidualna. Opcje za dopłatą strona 74.

Informacje techniczne strony **od 82 do 83**.

DOSTĘPNE SZKLENIA:



Ramka INOX lub czarna
M65-55, 55 LUX
L65-72 LUX, 72 LUX TERMO
Z65-85 LUX TERMO PLUS
X65-101 LUX TERMO PLUS
SZYBA MLECZNA



Ramka INOX lub czarna
M66-55, 55 LUX
L66-72 LUX, 72 LUX TERMO
Z66-85 LUX TERMO PLUS
X66-101 LUX TERMO PLUS
SZYBA LUSTRO WENECKIE

HERA INOX

NOWOŚĆ



(1) Niedostępne kolory dla drzwi 85 LUX TERMO PLUS
(2) Niedostępne kolory dla szerokości 100E, 100N

Kolory STANDARD

złoty dąb

ciemny orzech

antracyt drewnopodobny

Kolory PREMIUM

antracyt struktura

winchester

dąb turner

jasnoszary (1) (2)

czerwony

niebieski

zielony

czarny struktura

czarny drewnopodobny (1) (2)

biały struktura

biały drewnopodobny (1) (2)

dąb bielony (1) (2)

dąb sheffield (1) (2)

dąb sonoma (1) (2)

mahoń (1) (2)

Kolory RAL wycena indywidualna

NOWOŚĆ

TECHNOLOGIA

	zł netto	zł brutto	Ud=W/(m ² K) szklone
HERA INOX 55	3589,00	4414,47	1,6
HERA INOX 55 LUX	3829,00	4709,67	1,5
HERA INOX 72 LUX	4509,00	5546,07	1,3
HERA INOX 72 LUX TERMO	5209,00	6407,07	1,1
HERA INOX 85 LUX TERMO PLUS	NOWOŚĆ 6399,00	7870,77	1,0

Drzwi stalowe zewnętrzne jednoskrzydłowe, płytkotłoczone.

Szerokość: 80E, 90E, **80N, 90N**. Za dopłatą strona 74: 100E, 100N (niedostępna **HERA INOX 85**).

Kolory: STANDARD bez dopłaty,

PREMIUM dopłata: 55 i 55 LUX: 150,00 zł (184,50 zł brutto).

72 LUX, 72 LUX TERMO, 85 LUX TERMO PLUS: 250,00 zł (307,50 zł brutto).

Ościeżnica regulowana - wycena indywidualna. Opcje za dopłatą strona 74.

Informacje techniczne strony **od 82 do 83**.

DOSTĘPNE SZKLENIA:



Ramka INOX lub czarna
M78-55, 55 LUX
L78-72 LUX, 72 LUX TERMO
Z78-85 LUX TERMO PLUS
SZYBA MLECZNA



Ramka INOX lub czarna
M79-55, 55 LUX
L79-72 LUX, 72 LUX TERMO
Z79-85 LUX TERMO PLUS
SZYBA LUSTRO WENECKIE

HERA INOX

NOWOŚĆ



(1) Niedostępne kolory dla drzwi 85 LUX TERMO PLUS
(2) Niedostępne kolory dla szerokości 100E, 100N

Kolory STANDARD

złoty dąb

ciemny orzech

antracyt drewnopodobny

Kolory PREMIUM

antracyt struktura

winchester

dąb turner

jasnoszary (1) (2)

czerwony

niebieski

zielony

czarny struktura

czarny drewnopodobny (1) (2)

biały struktura

biały drewnopodobny (1) (2)

dąb bielony (1) (2)

dąb sheffield (1) (2)

dąb sonoma (1) (2)

mahoń (1) (2)

Kolory RAL wycena indywidualna

NOWOŚĆ

TECHNOLOGIA

	zł netto	zł brutto	Ud=W/(m ² K) szklone
HERA INOX 55	2999,00	3688,77	1,6
HERA INOX 55 LUX	3239,00	3983,97	1,5
HERA INOX 72 LUX	3889,00	4783,47	1,3
HERA INOX 72 LUX TERMO	4589,00	5644,47	1,1
HERA INOX 85 LUX TERMO PLUS	NOWOŚĆ 5999,00	7378,77	1,0
HERA INOX 101 LUX TERMO PLUS	NOWOŚĆ 7399,00	9100,77	0,70

Drzwi stalowe zewnętrzne jednoskrzydłowe, płytkotłoczone.

Szerokość: 80E, 90E, **80N, 90N**. Za dopłatą strona 74: 100E, 100N (niedostępna **HERA INOX 85**).

80N, 90N, 100N (niedostępna **HERA INOX 101**).

Kolory: STANDARD bez dopłaty,

PREMIUM dopłata: 55 i 55 LUX: 150,00 zł (184,50 zł brutto).

72 LUX, 72 LUX TERMO, 85 LUX TERMO PLUS: 250,00 zł (307,50 zł brutto).

Ościeżnica regulowana - wycena indywidualna. Opcje za dopłatą strona 74.

Informacje techniczne strony od 82 do 83.

DOSTĘPNE SZKLENIA:



Ramka INOX lub czarna
M92-55, 55 LUX
L92-72 LUX, 72 LUX TERMO
Z92-85 LUX TERMO PLUS
X92-101 LUX TERMO PLUS
SZYBA MLECZNA



Ramka INOX lub czarna
M93-55, 55 LUX
L93-72 LUX, 72 LUX TERMO
Z93-85 LUX TERMO PLUS
X93-101 LUX TERMO PLUS
SZYBA LUSTRO WENECKIE

ATENA INOX



(1) Niedostępne kolory dla drzwi 85 LUX TERMO PLUS
(2) Niedostępne kolory dla szerokości 100E, 100N

Kolory STANDARD

złoty dąb

ciemny orzech

antracyt drewnopodobny

Kolory PREMIUM

antracyt struktura

winchester

dąb turner

jasnoszary (1) (2)

biały struktura

biały drewnopodobny (1) (2)

dąb bielony (1) (2)

dąb sheffield (1) (2)

dąb sonoma (1) (2)

mahoń (1) (2)

Kolory RAL wycena indywidualna

NOWOŚĆ

TECHNOLOGIA

	zł netto	zł brutto	Ud=W/(m ² K) szklone
ATENA INOX 55	3369,00	4143,87	1,6
ATENA INOX 55 LUX	3609,00	4439,07	1,5
ATENA INOX 72 LUX	4269,00	5250,87	1,3
ATENA INOX 72 LUX TERMO	4969,00	6111,87	1,1
ATENA INOX 85 LUX TERMO PLUS	NOWOŚĆ 6199,00	7624,77	1,0

Drzwi stalowe zewnętrzne jednoskrzydłowe, głębokotłoczone.

Szerokość: 80E, 90E, **80N, 90N**. Za dopłatą strona 74: 100E, 100N (niedostępna **ATENA INOX 85**).

Kolory: STANDARD bez dopłaty,

PREMIUM dopłata: 55 i 55 LUX: 150,00 zł (184,50 zł brutto).

72 LUX, 72 LUX TERMO, 85 LUX TERMO PLUS: 250,00 zł (307,50 zł brutto).

Ościeżnica regulowana - wycena indywidualna. Opcje za dopłatą strona 74.

Informacje techniczne strony od 82 do 83.

DOSTĘPNE SZKLENIA:

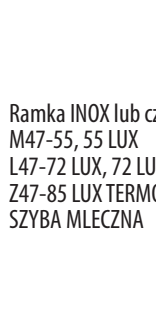

Ramka INOX lub czarna
M47-55, 55 LUX
L47-72 LUX, 72 LUX TERMO
Z47-85 LUX TERMO PLUS
SZYBA MLECZNA

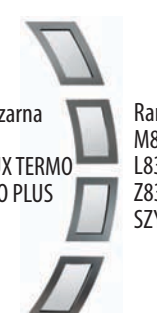

Ramka INOX lub czarna
M83-55, 55 LUX
L83-72 LUX, 2 LUX TERMO
Z83-85 LUX TERMO PLUS
SZYBA LUSTRO WENECKIE



Ramka INOX lub czarna
M59-55, 55 LUX
L59-72 LUX, 72 LUX TERMO
Z59-85 LUX TERMO PLUS
SZYBA PIASKOWANA

ATENA INOX



(1) Niedostępne kolory dla drzwi 85 LUX TERMO PLUS
(2) Niedostępne kolory dla szerokości 100E, 100N

Kolory STANDARD

złoty dąb
ciemny orzech
antracyt drewnopodobny

Kolory PREMIUM

antracyt struktura
winchester
dąb turner
jasnoszary (1) (2)
biały struktura
biały drewnopodobny (1) (2)
dąb bielony (1) (2)
dąb sheffield (1) (2)
dąb sonoma (1) (2)
mahoń (1) (2)

Kolory RAL wycena indywidualna

NOWOŚĆ

TECHNOLOGIA

	zł netto	zł brutto	Ud=W/(m²K) szklone
ATENA INOX 55	2999,00	3688,77	1,6
ATENA INOX 55 LUX	3239,00	3983,97	1,5
ATENA INOX 72 LUX	3889,00	4783,47	1,3
ATENA INOX 72 LUX TERMO	4589,00	5644,47	1,1
ATENA INOX 85 LUX TERMO PLUS NOWOŚĆ	5999,00	7378,77	1,0
ATENA INOX 101 LUX TERMO PLUS NOWOŚĆ	7399,00	9100,77	0,70

Drzwi stalowe zewnętrzne jednoskrzydłowe, głębokotłoczone.

Szerokość: 80E, 90E, **80N, 90N**. Za dopłatą strona 74: 100E, 100N (niedostępna **ATENA INOX 85**), **80N, 90N, 100N** (niedostępna **ATENA INOX 101**).

Kolory: STANDARD bez dopłaty,

PREMIUM dopłata: 55 i 55 LUX: 150,00 zł (184,50 zł brutto).

72 LUX, 72 LUX TERMO, 85 LUX TERMO PLUS: 250,00 zł (307,50 zł brutto).

Ościeżnica regulowana - wycena indywidualna. Opcje za dopłatą strona 74.

Informacje techniczne strony **od 82 do 83**.

DOSTĘPNE SZKLENIA:



Ramka INOX lub czarna
M49-55, 55 LUX
L49-72 LUX, 72 LUX TERMO
Z49-85 LUX TERMO PLUS
X49-101 LUX TERMO PLUS
SZYBA MLECZNA



Ramka INOX lub czarna
M50-55, 55 LUX
L50-72 LUX, 72 LUX TERMO
Z50-85 LUX TERMO PLUS
X50-101 LUX TERMO PLUS
SZYBA LUSTRO WENECKIE



Ramka INOX lub czarna
M60-55, 55 LUX
L60-72 LUX, 72 LUX TERMO
Z60-85 LUX TERMO PLUS
X60-101 LUX TERMO PLUS
SZYBA PIASKOWANA

ATENA INOX



(1) Niedostępne kolory dla drzwi 85 LUX TERMO PLUS
(2) Niedostępne kolory dla szerokości 100E, 100N

Kolory STANDARD

złoty dąb
ciemny orzech
antracyt drewnopodobny

Kolory PREMIUM

antracyt struktura
winchester
dąb turner
jasnoszary (1) (2)
biały struktura
biały drewnopodobny (1) (2)
dąb bielony (1) (2)
dąb sheffield (1) (2)
dąb sonoma (1) (2)
mahoń (1) (2)

Kolory RAL wycena indywidualna

NOWOŚĆ

TECHNOLOGIA

	zł netto	zł brutto	Ud=W/(m²K) szklone
ATENA INOX 55	3189,00	3922,47	1,6
ATENA INOX 55 LUX	3429,00	4217,67	1,5
ATENA INOX 72 LUX	4079,00	5017,17	1,3
ATENA INOX 72 LUX TERMO	4779,00	5878,17	1,1
ATENA INOX 85 LUX TERMO PLUS NOWOŚĆ	5999,00	7378,77	1,0

Drzwi stalowe zewnętrzne jednoskrzydłowe, głębokotłoczone.

Szerokość: 80E, 90E, **80N, 90N**. Za dopłatą strona 74: 100E, 100N (niedostępna **ATENA INOX 85**).

Kolory: STANDARD bez dopłaty,

PREMIUM dopłata: 55 i 55 LUX: 150,00 zł (184,50 zł brutto).

72 LUX, 72 LUX TERMO, 85 LUX TERMO PLUS: 250,00 zł (307,50 zł brutto).

Ościeżnica regulowana - wycena indywidualna. Opcje za dopłatą strona 74.

Informacje techniczne strony **od 82 do 83**.

DOSTĘPNE SZKLENIA:



Ramka INOX lub czarna
M61-55, 55 LUX
L61-72 LUX, 72 LUX TERMO
Z61-85 LUX TERMO PLUS
SZYBA MLECZNA



Ramka INOX lub czarna
M85-55, 55 LUX
L85-72 LUX, 72 LUX TERMO
Z85-85 LUX TERMO PLUS
SZYBA LUSTRO WENECKIE



Ramka INOX lub czarna
M62-55, 55 LUX
L62-72 LUX, 72 LUX TERMO
Z62-85 LUX TERMO PLUS
SZYBA PIASKOWANA

ATENA INOX



(1) Niedostępne kolory dla drzwi 85 LUX TERMO PLUS
(2) Niedostępne kolory dla szerokości 100E, 100N

Kolory STANDARD

złoty dąb
ciemny orzech
antracyt drewnopodobny

Kolory PREMIUM

antracyt struktura
winchester
dąb turner
jasnoszary (1) (2)
biały struktura
biały drewnopodobny (1) (2)
dąb bielony (1) (2)
dąb sheffield (1) (2)
dąb sonoma (1) (2)
mahoń (1) (2)
Kolory RAL wycena indywidualna

NOWOŚĆ

TECHNOLOGIA

	zł netto	zł brutto	Ud=W/(m²K) szklone
ATENA INOX 55	3189,00	3922,47	1,6
ATENA INOX 55 LUX	3429,00	4217,67	1,5
ATENA INOX 72 LUX	4079,00	5017,17	1,3
ATENA INOX 72 LUX TERMO	4779,00	5878,17	1,1
ATENA INOX 85 LUX TERMO PLUS NOWOŚĆ	5999,00	7378,77	1,0

Drzwi stalowe zewnętrzne jednoskrzydłowe, głębokotłoczone.

Szerokość: 80E, 90E, **80N, 90N**. Za dopłatą strona 74: 100E, 100N (nieдоступna **ATENA INOX 85**).

Kolory: STANDARD bez dopłaty,

PREMIUM dopłata: 55 i 55 LUX: 150,00 zł (184,50 zł brutto).

72 LUX, 72 LUX TERMO, 85 LUX TERMO PLUS: 250,00 zł (307,50 zł brutto).

Ościeżnica regulowana - wycena indywidualna. Opcje za dopłatą strona 74.

Informacje techniczne strony **od 82 do 83**.

DOSTĘPNE SZKLENIA:



Ramka INOX lub czarna
M81-55, 55 LUX
L81-72 LUX, 72 LUX TERMO
Z81-85 LUX TERMO PLUS
SZYBA MLECZNA



Ramka INOX lub czarna
M82-55, 55 LUX
L82-72 LUX, 72 LUX TERMO
Z82-85 LUX TERMO PLUS
SZYBA LUSTRO WENECKIE

ATENA INOX



(1) Niedostępne kolory dla drzwi 85 LUX TERMO PLUS
(2) Niedostępne kolory dla szerokości 100E, 100N

Kolory STANDARD

złoty dąb
ciemny orzech
antracyt drewnopodobny

Kolory PREMIUM

antracyt struktura
winchester
dąb turner
jasnoszary (1) (2)
biały struktura
biały drewnopodobny (1) (2)
dąb bielony (1) (2)
dąb sheffield (1) (2)
dąb sonoma (1) (2)
mahoń (1) (2)
Kolory RAL wycena indywidualna

NOWOŚĆ

TECHNOLOGIA

	zł netto	zł brutto	Ud=W/(m²K) szklone
ATENA INOX 55	3099,00	3811,77	1,6
ATENA INOX 55 LUX	3339,00	4106,97	1,5
ATENA INOX 72 LUX	3969,00	4881,87	1,3
ATENA INOX 72 LUX TERMO	4669,00	5742,87	1,1
ATENA INOX 85 LUX TERMO PLUS NOWOŚĆ	5999,00	7378,77	1,0
ATENA INOX 101 LUX TERMO PLUS NOWOŚĆ	7399,00	9100,77	0,70

Drzwi stalowe zewnętrzne jednoskrzydłowe, głębokotłoczone.

Szerokość: 80E, 90E, **80N, 90N**. Za dopłatą strona 74: 100E, 100N (nieдоступna **ATENA INOX 85**).

80N, 90N, 100N (nieдоступna **ATENA INOX 101**).

Kolory: STANDARD bez dopłaty,

PREMIUM dopłata: 55 i 55 LUX: 150,00 zł (184,50 zł brutto).

72 LUX, 72 LUX TERMO, 85 LUX TERMO PLUS: 250,00 zł (307,50 zł brutto).

Ościeżnica regulowana - wycena indywidualna. Opcje za dopłatą strona 74.

Informacje techniczne strony **od 82 do 83**.

DOSTĘPNE SZKLENIA:



Ramka INOX lub czarna
M63-55, 55 LUX
L63-72 LUX, 72 LUX TERMO
Z63-85 LUX TERMO PLUS
X63-101 LUX TERMO PLUS
SZYBA MLECZNA



Ramka INOX lub czarna
M84-55, 55 LUX
L84-72 LUX, 72 LUX TERMO
Z84-85 LUX TERMO PLUS
X84-101 LUX TERMO PLUS-
SZYBA LUSTRO WENECKIE



Ramka INOX lub czarna
M64-55, 55 LUX
L64-72 LUX, 72 LUX TERMO
Z64-85 LUX TERMO PLUS
X64-101 LUX TERMO PLUS
SZYBA PIASKOWANA

TEMIDA INOX

DRZWI DOSTĘPNE OD REKI **TEMIDA INOX 55, TEMIDA INOX 55 LUX, TEMIDA INOX 72 LUX, TEMIDA INOX 72 LUX TERMO** **KOLOR: ŻŁOTY DĄB, CIEMNY ORZECH, ANTRACYT DREWNOPODOBNY** **ROZMIAR: „80E”, „90E”** **WSZYSTKIE APLIKACJE**



Kolory STANDARD



Kolory PREMIUM

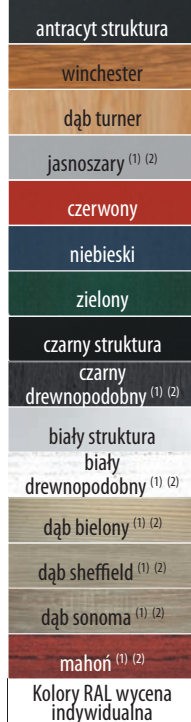

(1) Niedostępne kolory dla drzwi 85 LUX TERMO PLUS
(2) Niedostępne kolory dla szerokości 100E, 100N

TECHNOLOGIA

	zł netto	zł brutto	Ud=W/(m²K) pełne
TEMIDA INOX 55	2499,00	3073,77	1,3
TEMIDA INOX 55 LUX	2739,00	3368,97	1,2
TEMIDA INOX 72 LUX	3339,00	4106,97	1,2
TEMIDA INOX 72 LUX TERMO	4039,00	4967,97	1,0
TEMIDA INOX 85 LUX TERMO PLUS	NOWOŚĆ 5099,00	6271,77	0,91
TEMIDA INOX INOX 101 LUX TERMO PLUS	NOWOŚĆ 6299,00	7747,77	0,63

Drzwi stalowe zewnętrzne jednoskrzydłowe, gładkie.

Szerokość: 80E, 90E, **80N, 90N**. Za dopłatą strona 74: 100E, 100N (nieдоступna **TEMIDA INOX 85**), **80N, 90N, 100N** (nieдоступna **TEMIDA INOX 101**).

Kolory: STANDARD bez dopłaty,

PREMIUM dopłata: 55 i 55 LUX: 150,00 zł (184,50 zł brutto).

72 LUX, 72 LUX TERMO, 85 LUX TERMO PLUS: 250,00 zł (307,50 zł brutto).

Ościeżnica regulowana - wycena indywidualna. Opcje za dopłatą strona 74.

Informacje techniczne strony **od 82 do 83**.

Aplikacja INOX lub czarna w standardzie występuje z jednej strony wg poniższych schematów:

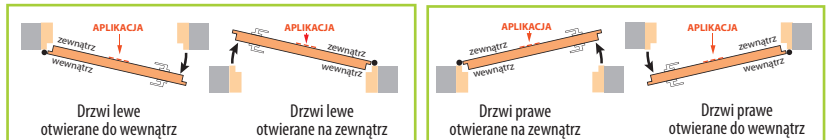

Dopłata do aplikacji dwustronnej: **250,00 zł (307,50 zł brutto)**.



Aplikacja AS1



Aplikacja AS2



Aplikacja AS3



Aplikacja AS4



Aplikacja AS5



Aplikacja AS6



Aplikacja AS7

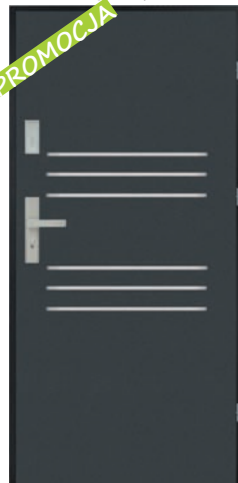

Aplikacja AS8



Aplikacja AS9

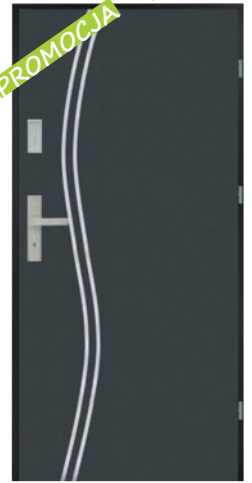

Aplikacja AS10

ATENA



Kolory STANDARD

złoty dąb

ciemny orzech

TECHNOLOGIA

	zł netto	zł brutto	Ud=W/(m ² K) szklone
ATENA 55	3029,00	3725,67	1,6
ATENA 55 LUX	3269,00	4020,87	1,5
ATENA 72 LUX	3929,00	4832,67	1,3
ATENA 72 LUX TERMO	4629,00	5693,67	1,1

Drzwi stalowe zewnętrzne jednoskrzydłowe, głęboko tłoczone.

Szerokość: 80E, 90E, **80N, 90N**. Za dopłatą strona 74: 100E, 100N.

Kolory: STANDARD bez dopłaty,

Ościeżnica regulowana - wycena indywidualna. Opcje za dopłatą strona 74.

Informacje techniczne strony **od 82 do 83**.

DOSTĘPNE SZKLENIA:



W41-55, 55 LUX
M41-72 LUX, 72 LUX TERMO
SZYBA LUSTRO WENECKIE



W42-55, 55 LUX
M42-72 LUX, 72 LUX TERMO
SZYBA REFLEX WYPUKŁY

DOPŁATA:
170,00zł
(209,10 zł brutto)

ATENA



Kolory STANDARD

złoty dąb

ciemny orzech

TECHNOLOGIA

	zł netto	zł brutto	Ud=W/(m ² K) szklone
ATENA 55	3029,00	3725,67	1,6
ATENA 55 LUX	3269,00	4020,87	1,5
ATENA 72 LUX	3929,00	4832,67	1,3
ATENA 72 LUX TERMO	4629,00	5693,67	1,1

Drzwi stalowe zewnętrzne jednoskrzydłowe, głęboko tłoczone.

Szerokość: 80E, 90E, **80N, 90N**. Za dopłatą strona 74: 100E, 100N.

Kolory: STANDARD bez dopłaty,

Ościeżnica regulowana - wycena indywidualna. Opcje za dopłatą strona 74.

Informacje techniczne strony **od 82 do 83**.

DOSTĘPNE SZKLENIA:



W72-55, 55 LUX
M72-72 LUX, 72 LUX TERMO
SZYBA LUSTRO WENECKIE



W73-55, 55 LUX
M73-72 LUX, 72 LUX TERMO
SZYBA REFLEX WYPUKŁY

DOPŁATA:
170,00zł
(209,10 zł brutto)

KORA



Kolory STANDARD

złoty dąb

ciemny orzech



DRZWI
DOSTĘPNE
OD RĘKI

KORA 55

KOLOR: ZŁOTY DĄB, CIEMNY ORZECH,
ROZMIAR: „80E”, „90E”,
SZKLENIE: W6, W7, W8, W33.

TECHNOLOGIA

	zł netto	zł brutto	Ud=W/(m ² K) szklone
KORA 55	2549,00	3135,27	1,6
KORA 55 LUX	2789,00	3430,47	1,5
KORA 72 LUX	3409,00	4193,07	1,3
KORA 72 LUX TERMO	4109,00	5054,07	1,1

Drzwi stalowe zewnętrzne jednoskrzydłowe, głęboko tłoczone.

Szerokość: 80E, 90E, **80N, 90N**. Za dopłatą strona 74: 100E, 100N.

Kolory: STANDARD bez dopłaty,

Ościeżnica regulowana - wycena indywidualna. Opcje za dopłatą strona 74.

Informacje techniczne strony [od 82 do 83](#).

DOSTĘPNE SZKLENIA:

W6-55, 55 LUX
M6-72 LUX, 72 LUX TERMO
SZYBA LUSTRO WENECKIE



W7-55, 55 LUX
M7-72 LUX, 72 LUX TERMO
SZYBA WITRAŻ DIAMENT



DOPLATA:
220,00zł
(270,60 zł brutto)

W8-55, 55 LUX
M8-72 LUX, 72 LUX TERMO
SZYBA WITRAŻ ŁEZKI



DOPLATA:
260,00zł
(319,80 zł brutto)

W33-55, 55 LUX
M33-72 LUX, 72 LUX TERMO
SZYBA REFLEX WYPUKŁY



DOPLATA:
110,00zł
(135,30 zł brutto)

KORA



Kolory STANDARD

złoty dąb

ciemny orzech



DRZWI
DOSTĘPNE
OD RĘKI

KORA 55

KOLOR: ZŁOTY DĄB, CIEMNY ORZECH,
ROZMIAR: „80E”, „90E”,
SZKLENIE: W16, W17, W18, W34.

TECHNOLOGIA

	zł netto	zł brutto	Ud=W/(m ² K) szklone
KORA 55	2699,00	3319,77	1,6
KORA 55 LUX	2939,00	3614,97	1,5
KORA 72 LUX	3569,00	4389,87	1,3
KORA 72 LUX TERMO	4269,00	5250,87	1,1

Drzwi stalowe zewnętrzne jednoskrzydłowe, głęboko tłoczone.

Szerokość: 80E, 90E, **80N, 90N**. Za dopłatą strona 74: 100E, 100N.

Kolory: STANDARD bez dopłaty,

Ościeżnica regulowana - wycena indywidualna. Opcje za dopłatą strona 74.

Informacje techniczne strony [od 82 do 83](#).

DOSTĘPNE SZKLENIA:

W16-55, 55 LUX
M16-72 LUX, 72 LUX TERMO
SZYBA LUSTRO WENECKIE



W17-55, 55 LUX
M17-72 LUX, 72 LUX TERMO
SZYBA WITRAŻ DIAMENT



DOPLATA:
240,00zł
(295,20 zł brutto)

W18-55, 55 LUX
M18-72 LUX, 72 LUX TERMO
SZYBA WITRAŻ ŁEZKI



DOPLATA:
300,00zł
(369,00 zł brutto)

W34-55, 55 LUX
M34-72 LUX, 72 LUX TERMO
SZYBA REFLEX WYPUKŁY



DOPLATA:
110,00zł
(135,30 zł brutto)



DRZWI
DOSTĘPNE
OD REKI

KOLOR: ŻŁOTY DĄB, CIEMNY
ORZECH, ROZMIAR: „80E”, „90E”

• TEMIDA 55, TEMIDA 55 LUX (szklenia: W6, W7, W8, W33, W16, W17, W18 i W34).
• TEMIDA 72 LUX, TEMIDA 72 LUX TERMO (szklenia: M6, M7, M8, M33, M16, M17, M18 i M34).

TEMIDA



Kolory STANDARD

żółty dąb

ciemny orzech

TECHNOLOGIA

Ud=W/(m²K)
szklone

TEMIDA 55	1,6
TEMIDA 55 LUX	1,5
TEMIDA 72 LUX	1,3
TEMIDA 72 LUX TERMO	1,1

Drzwi stalowe zewnętrzne jednoskrzydłowe, gładkie.

Szerokość: 80E, 90E, **80N, 90N.**

Za dopłatą strona 74: 100E, 100N.

Kolory:

STANDARD bez dopłaty,

Ościeżnica regulowana - wycena indywidualna.

Opcje za dopłatą strona 74.

Informacje techniczne strony od 82 do 83.

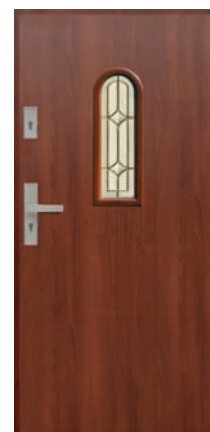

zł netto	zł brutto	zł netto	zł brutto
TEMIDA 55 W6	2549,00	TEMIDA 55 W7	2769,00
3135,27	3405,87	TEMIDA 55 LUX W7	3009,00
TEMIDA 55 LUX W6	2789,00	3430,47	3701,07
TEMIDA 72 LUX M6	3409,00	TEMIDA 72 LUX M7	3629,00
4193,07	4463,67	TEMIDA 72 LUX TERMO M6	4109,00
5054,07	5324,67	TEMIDA 72 LUX TERMO M7	4329,00

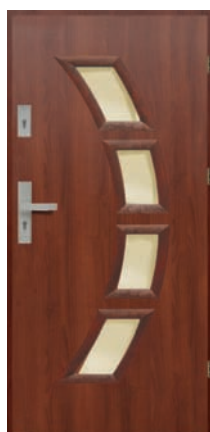
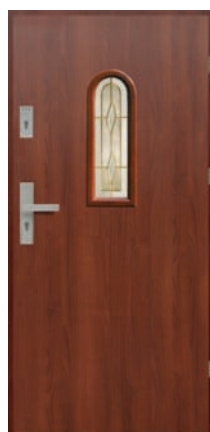

zł netto	zł brutto	zł netto	zł brutto	zł netto	zł brutto	zł netto	zł brutto	zł netto	zł brutto	zł netto	zł brutto
TEMIDA 55 W8	2809,00	TEMIDA 55 W33	2659,00	TEMIDA 55 W39	3579,00	TEMIDA 55 W40	3849,00	TEMIDA 55 W41	3029,00	TEMIDA 55 W42	3199,00
3455,07	3270,57	4402,17	4734,27	4734,27	4734,27	4734,27	3725,67	3725,67	3934,77	3934,77	3934,77
TEMIDA 55 LUX W8	3049,00	TEMIDA 55 LUX W33	2899,00	TEMIDA 55 LUX W39	3819,00	TEMIDA 55 LUX W40	4089,00	TEMIDA 55 LUX W41	3269,00	TEMIDA 55 LUX W42	3439,00
3750,27	3565,77	4697,37	5029,47	5029,47	5029,47	5029,47	4020,87	4020,87	4229,97	4229,97	4229,97
TEMIDA 72 LUX M8	3669,00	TEMIDA 72 LUX M33	3519,00	TEMIDA 72 LUX M39	4499,00	TEMIDA 72 LUX M40	4769,00	TEMIDA 72 LUX M41	3929,00	TEMIDA 72 LUX M42	4099,00
4512,87	4328,37	5533,77	5865,87	5865,87	5865,87	5865,87	4832,67	4832,67	5041,77	5041,77	5041,77
TEMIDA 72 LUX TERMO M8	4369,00	TEMIDA 72 LUX TERMO M33	4219,00	TEMIDA 72 LUX TERMO M39	5199,00	TEMIDA 72 LUX TERMO M40	5469,00	TEMIDA 72 LUX TERMO M41	4629,00	TEMIDA 72 LUX TERMO M42	4799,00
5373,87	5189,37	6394,77	6726,87	6726,87	6726,87	6726,87	5693,67	5693,67	5902,77	5902,77	5902,77



zł netto	zł brutto	zł netto	zł brutto	zł netto	zł brutto	zł netto	zł brutto	zł netto	zł brutto	zł netto	zł brutto
TEMIDA 55 W16	2699,00	TEMIDA 55 W17	2939,00	TEMIDA 55 W18	2999,00	TEMIDA 55 W34	2809,00	TEMIDA 55 W72	3029,00	TEMIDA 55 W73	3199,00
3319,77	3614,97	3614,97	3910,17	3688,77	3688,77	3455,07	3455,07	3725,67	3934,77	3934,77	3934,77
TEMIDA 55 LUX W16	2939,00	TEMIDA 55 LUX W17	3179,00	TEMIDA 55 LUX W18	3239,00	TEMIDA 55 LUX W34	3049,00	TEMIDA 55 LUX W72	3269,00	TEMIDA 55 LUX W73	3439,00
3614,97	3910,17	3910,17	3983,97	3983,97	3983,97	3750,27	3750,27	4020,87	4229,97	4229,97	4229,97
TEMIDA 72 LUX M16	3569,00	TEMIDA 72 LUX M17	3809,00	TEMIDA 72 LUX M18	3869,00	TEMIDA 72 LUX M34	3679,00	TEMIDA 72 LUX M72	3929,00	TEMIDA 72 LUX M73	4099,00
4389,87	4685,07	4685,07	4758,87	4758,87	4758,87	4525,17	4525,17	4832,67	5041,77	5041,77	5041,77
TEMIDA 72 LUX TERMO M16	4269,00	TEMIDA 72 LUX TERMO M17	4509,00	TEMIDA 72 LUX TERMO M18	4569,00	TEMIDA 72 LUX TERMO M34	4379,00	TEMIDA 72 LUX TERMO 72	4629,00	TEMIDA 72 LUX TERMO M73	4799,00
5250,87	5546,07	5546,07	5619,87	5619,87	5619,87	5386,17	5386,17	5693,67	5902,77	5902,77	5902,77

TEMIDA



Kolory STANDARD

złoty dąb
ciemny orzech
antracyt drewnopodobny

Kolory PREMIUM

antracyt struktura
winchester
dąb turner

jasnoszary ^{(1) (2)}

czerwony

niebieski

zielony

czarny struktura

czarny drewnopodobny ^{(1) (2)}

biały struktura

biały drewnopodobny ^{(1) (2)}
--

dąb bielony ^{(1) (2)}

dąb sheffield ^{(1) (2)}

dąb sonoma ^{(1) (2)}

mahoń ^{(1) (2)}

Kolory RAL wycena indywidualna

NOWOŚĆ

DRZWI DOSTĘPNE OD RĘKI

- TEMIDA 55, TEMIDA 55 LUX gładka
- TEMIDA 72 LUX, TEMIDA 72 LUX TERMO gładka

W KOLORACH:

- ZŁOTY DĄB,
- CIEMNY ORZECH,
- ANTRACYT DREWNOPODOBNY

ROZMIAR: „80E”, „90E”

TECHNOLOGIA	zł netto	zł brutto	Ud=W/(m²K) pełne
TEMIDA 55 WO	1999,00	2458,77	1,3
TEMIDA 55 LUX WO	2239,00	2753,97	1,2
TEMIDA 72 LUX MO	2839,00	3491,97	1,2
TEMIDA 72 LUX TERMO MO	3539,00	4352,97	1,0
TEMIDA 85 LUX TERMO PLUS ZO	NOWOŚĆ 4599,00	5656,77	0,91
TEMIDA 101 LUX TERMO PLUS XO	NOWOŚĆ 5799,00	7132,77	0,63

Drzwi stalowe zewnętrzne jednoskrzydłowe, gładkie.
Szerokość: 80E, 90E, **80N, 90N**. Za dopłatą strona 74: 100E, 100N (nieдоступna TEMIDA 85).
80N, 90N, 100N (nieдоступna TEMIDA INOX 101).

Kolory:
STANDARD bez dopłaty,
PREMIUM dopłata: 55 i 55 LUX: 150,00 zł (184,50 zł brutto).
72 LUX, 72 LUX TERMO, 85 LUX TERMO PLUS, 101 LUX TERMO PLUS: 250,00 zł (307,50 zł brutto).
Ościeżnica regulowana - wycena indywidualna. Opcje za dopłatą strona 74.
Informacje techniczne strony **od 82 do 83**.

⁽¹⁾ Niedostępne kolory dla drzwi 85 LUX TERMO PLUS
⁽²⁾ Niedostępne kolory dla szerokości 100E, 100N

HERA

NOWOŚĆ



Kolory STANDARD

złoty dąb
ciemny orzech
antracyt drewnopodobny

Kolory PREMIUM

antracyt struktura
winchester
dąb turner

jasnoszary ^{(1) (2)}

czerwony

niebieski

zielony

czarny struktura

czarny drewnopodobny ^{(1) (2)}

biały struktura

biały drewnopodobny ^{(1) (2)}
--

dąb bielony ^{(1) (2)}

dąb sheffield ^{(1) (2)}

dąb sonoma ^{(1) (2)}

mahoń ^{(1) (2)}

Kolory RAL wycena indywidualna

NOWOŚĆ

TECHNOLOGIA	zł netto	zł brutto	Ud=W/(m²K) pełne
HERA 55 WO	1999,00	2458,77	1,3
HERA 55 LUX WO	2239,00	2753,97	1,2
HERA 72 LUX MO	2839,00	3491,97	1,2
HERA 72 LUX TERMO MO	3539,00	4352,97	1,0
HERA 85 LUX TERMO PLUS ZO	NOWOŚĆ 4599,00	5656,77	0,91
HERA 101 LUX TERMO PLUS XO	NOWOŚĆ 5799,00	7132,77	0,63

Drzwi stalowe zewnętrzne jednoskrzydłowe, płytkotłoczone.
Szerokość: 80E, 90E, **80N, 90N**. Za dopłatą strona 74: 100E, 100N (nieдоступna HERA 85).
80N, 90N, 100N (nieдоступna HERA INOX 101).

Kolory:
STANDARD bez dopłaty,
PREMIUM dopłata: 55 i 55 LUX: 150,00 zł (184,50 zł brutto).
72 LUX, 72 LUX TERMO, 85 LUX TERMO PLUS, 101 LUX TERMO PLUS: 250,00 zł (307,50 zł brutto).
Ościeżnica regulowana - wycena indywidualna. Opcje za dopłatą strona 74.
Informacje techniczne strony **od 82 do 83**.

⁽¹⁾ Niedostępne kolory dla drzwi 85 LUX TERMO PLUS
⁽²⁾ Niedostępne kolory dla szerokości 100E, 100N

ATENA



Kolory STANDARD

złoty dąb

ciemny orzech

antracyt
drewnopodobny

Kolory PREMIUM

antracyt struktura

winchester

dąb turner

jasnoszary ^{(1) (2)}

biały struktura
biały
drewnopodobny ^{(1) (2)}

dąb bielony ^{(1) (2)}

dąb sheffield ^{(1) (2)}

dąb sonoma ^{(1) (2)}

mahoń ^{(1) (2)}

Kolory RAL wycena
indywidualna

NOWOŚĆ

TECHNOLOGIA	zł netto	zł brutto	Ud=W/(m ² K) pełne
ATENA 55 WO	1999,00	2458,77	1,3
ATENA 55 LUX WO	2239,00	2753,97	1,2
ATENA 72 LUX MO	2839,00	3491,97	1,2
ATENA 72 LUX TERMO MO	3539,00	4352,97	1,0
ATENA 85 LUX TERMO PLUS ZO	NOWOŚĆ 4599,00	5656,77	0,91
ATENA 101 LUX TERMO PLUS XO	NOWOŚĆ 5799,00	7132,77	0,63

Drzwi stalowe zewnętrzne jednoskrzydłowe, głęboko tłoczone.

Szerokość: 80E, 90E, **80N, 90N**. Za dopłatą strona 74: 100E, 100N (nieдоступna ATENA 85).

Kolory:

STANDARD bez dopłaty,

PREMIUM dopłata: 55 i 55 LUX: 150,00 zł (184,50 zł brutto).

72 LUX, 72 LUX TERMO, 85 LUX TERMO PLUS, 101 LUX TERMO PLUS: 250,00 zł (307,50 zł brutto).

Ościeżnica regulowana - wycena indywidualna. Opcje za dopłatą strona 74.

Informacje techniczne strony **od 82 do 83**.

⁽¹⁾ Niedostępne kolory dla drzwi 85 LUX TERMO PLUS

⁽²⁾ Niedostępne kolory dla szerokości 100E, 100N

KORA



Kolory STANDARD

złoty dąb

ciemny orzech

antracyt
drewnopodobny

Kolory PREMIUM

antracyt struktura

winchester

dąb turner

jasnoszary ^{(1) (2)}

biały struktura
biały
drewnopodobny ^{(1) (2)}

dąb bielony ^{(1) (2)}

dąb sheffield ^{(1) (2)}

dąb sonoma ^{(1) (2)}

mahoń ^{(1) (2)}

Kolory RAL wycena
indywidualna

NOWOŚĆ

DRZWI DOSTĘPNE OD RĘKI **KORA 55 WO** KOLOR: ŻŁOTY DĄB, CIEMNY ORZECH, ROZMIAR: „80E”, „90E”

TECHNOLOGIA	zł netto	zł brutto	Ud=W/(m ² K) pełne
KORA 55 WO	1999,00	2458,77	1,3
KORA 55 LUX WO	2239,00	2753,97	1,2
KORA 72 LUX MO	2839,00	3491,97	1,2
KORA 72 LUX TERMO MO	3539,00	4352,97	1,0
KORA 85 LUX TERMO PLUS ZO	NOWOŚĆ 4599,00	5656,77	0,91
KORA 101 LUX TERMO PLUS XO	NOWOŚĆ 5799,00	7132,77	0,63

Drzwi stalowe zewnętrzne jednoskrzydłowe, głęboko tłoczone.

Szerokość: 80E, 90E, **80N, 90N**. Za dopłatą strona 74: 100E, 100N (nieдоступna KORA 85).

Kolory:

STANDARD bez dopłaty,

PREMIUM dopłata: 55 i 55 LUX: 150,00 zł (184,50 zł brutto).

72 LUX, 72 LUX TERMO, 85 LUX TERMO PLUS, 101 LUX TERMO PLUS: 250,00 zł (307,50 zł brutto).

Ościeżnica regulowana - wycena indywidualna. Opcje za dopłatą strona 74.

Informacje techniczne strony **od 82 do 83**.

⁽¹⁾ Niedostępne kolory dla drzwi 85 LUX TERMO PLUS

⁽²⁾ Niedostępne kolory dla szerokości 100E, 100N

DRZWI STALOWE ZEWNĘTRZNE DWUSKRZYDŁOWE 55, 55 LUX, 72 LUX, 72 LUX TERMO

Proponujemy Państwu drzwi dwuskrzydłowe wykonane na dowolny wymiar z szerokości (wg tabeli nr 1), wybrany wzór tłoczenia (poniżej), szklenia (wg tabeli nr 2) i aplikacji (wg tabeli nr 3). Wysokość drzwi standardowa (w opcji za dopłatą - wysokość niestandardowa - strona 74).
Drzwi dostępne są w następujących wzorach:

Tabela nr 1:

CENA DRZWI DWUSKRZYDŁOWYCH 55, 55 LUX, 72 LUX, 72 LUX TERMO W ZALEŻNOŚCI OD SZEROKOŚCI W ŚWIETLE OŚCIEŻNICY, WYSOKOŚĆ STANDARDOWA:
(SKRZYDŁO + OŚCIEŻNICA + PRÓG + KLAMKA SHARK + SZYLD SHARK + WKŁADKA DOLNA + WKŁADKA GÓRNA Z GAŁKĄ W SYSTEMIE JEDNEGO KLUCZA)

	55	55 LUX	72 LUX	72 LUX TERMO
1 Szerokość w świetle ościeżnicy (Sp) od 1010 do 1800 mm. Skrzydło czynne „80”, „90”, skrzydło bierne pozostały wymiar. Dostępne wzory: TEMIDA, HERA, ATENA, KORA, TEMIDA INOX, HERA INOX, ATENA INOX,	3999,00 zł (4918,77,00 zł brutto) cena bez przeszklenia	4199,00 zł (5164,77 zł brutto) cena bez przeszklenia	5099,00 zł (6271,77 zł brutto) cena bez przeszklenia	5799,00 zł (7132,77 zł brutto) cena bez przeszklenia



DRZWI DOSTĘPNE W NASTĘPUJĄCYCH KOLORACH:

Kolory STANDARD	złoty dąb	ciemny orzech	antracyt ⁽²⁾ drewnopodobny
Kolory PREMIUM	antracyt struktura ⁽²⁾	winchester ⁽²⁾	dąb turner ⁽²⁾
czerny ⁽²⁾⁽³⁾	niebieski ⁽²⁾⁽³⁾	zielony ⁽²⁾⁽³⁾	NOWOŚĆ
jasnoszary ⁽¹⁾⁽²⁾	czarny drewnopodobny ⁽¹⁾⁽²⁾⁽³⁾	biały struktura ⁽²⁾	
biały drewnopodobny ⁽¹⁾⁽²⁾	dąb bielony ⁽¹⁾⁽²⁾	dąb sheffield ⁽¹⁾⁽²⁾	dąb sonoma ⁽¹⁾⁽²⁾
		mahoń ⁽¹⁾⁽²⁾	Kolory RAL wycena indywidualna ⁽²⁾

⁽¹⁾ Niedostępny rozmiar 100E w opcji za dopłatą - strona 74.

⁽²⁾ Niedostępne w wersji ze szkleniem z ramką PCV.

⁽³⁾ Niedostępne głębokie tłoczenia (ATENA, KORA)

Poniższy schemat pozwoli Państwu wybrać i zamówić drzwi według własnego wyboru.

Krok

1

Pomiar szerokości otworu w świetle muru (Sotw.) - rys. 1

Rysunek nr 1

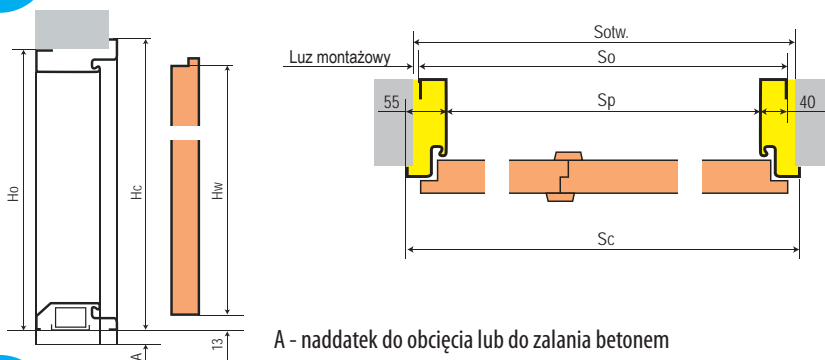

- Sotw. - szerokość w świetle muru
- So - szerokość zewnętrzna ościeżnicy
- Sp - szerokość w świetle ościeżnicy
- Sc - całkowita szerokość zewnętrzna ościeżnicy
- Hc - całkowita wysokość ościeżnicy przy gotowej podłodze str. 83 (tab. 5)
- Ho - wysokość ościeżnicy przy gotowej podłodze str. 93 (tab. 5)
- Hw - wysokość skrzydła w przyłdzie
- Luz montażowy - zalecany 10-15 mm

Krok

2

Wybór sposobu montażu ościeżnicy (rys. 2 i 3) i obliczenie szerokości w świetle ościeżnicy (Sp)

Rysunek nr 2

Osadzenie ościeżnicy wewnątrz muru
 $Sp = Sotw. - (2 \times 55 \text{ mm}) - (2 \times \text{luz montażowy})$

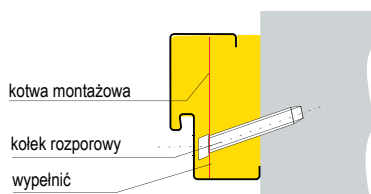

LUB

Rysunek nr 3

Osadzenie ościeżnicy narożnej
 $Sp = Sotw. - (2 \times 40 \text{ mm}) - (2 \times \text{luz montażowy})$

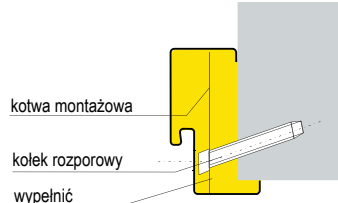

Szerokość skrzydła biernego = szerokość w świetle ościeżnicy (Sp) -

850 mm (dla skrzydła czynnego „80”)

lub

+ 59 mm

950 mm (dla skrzydła czynnego „90”)

UWAGA ! MOŻLIWE SZKLENIA I APLIKACJE W SKRZYDLE BIERNYM W ZALEŻNOŚCI OD JEGO SZEROKOŚCI

Minimalna szerokość skrzydła biernego bez szklenia:

200 mm

Minimalna szerokość skrzydła biernego ze szkleniem: W6, M6, W7, M7, W8, M8, W16, M16, W17, M17, W18, M18, W33, M33, W34, M34, M49, L49, M50, L50, M60, L60, M63, L63, M64, L64, M65, L65, M66, L66, M67, L67, M84, L84, M89, L89, M90, L90, M91, L91, M92, L92, M93, L93, M94, L94, AS1, AS2, AS3, AS4, AS9, AS10,

350 mm

W41, M41, W42, M42, W72, M72, W73, M73, M61, L61, M62, L62, M81, L81, M82, L82, M85, L85, M86, L86, M87, L87, M88, L88,

550 mm

W39, M39, W40, M40, M47, L47, M59, L59, M68, L68, M69, L69, M70, L70, M75, L75, M76, L76, M77, L77, M78, L78, M79, L79, M80, L80, M83, L83,

650 mm

Tabela nr 2: DO CENY DRZWI PEŁNYCH NALEŻY DOLICZYĆ WYBRANY WZÓR SZKLENIA WG PONIŻSZEJ TABELI (SZKLENIA Z RAMKĄ INOX):

Rodzaj szklenia	ATENA INOX				TEMIDA INOX				HERA INOX			
	skrzydło czynne		skrzydło bierne		skrzydło czynne		skrzydło bierne		skrzydło czynne		skrzydło bierne	
	zł netto	zł brutto	zł netto	zł brutto	zł netto	zł brutto	zł netto	zł brutto	zł netto	zł brutto	zł netto	zł brutto
M47	1370,00	1685,10	1370,00	1685,10	1370,00	1685,10	1370,00	1685,10				
L47	1430,00	1758,90	1430,00	1758,90	1430,00	1758,90	1430,00	1758,90				
M49	1000,00	1230,00	1000,00	1230,00	1000,00	1230,00	1000,00	1230,00	1000,00	1230,00	1000,00	1230,00
L49	1050,00	1291,50	1050,00	1291,50	1050,00	1291,50	1050,00	1291,50	1050,00	1291,50	1050,00	1291,50
M50	1000,00	1230,00	1000,00	1230,00	1000,00	1230,00	1000,00	1230,00	1000,00	1230,00	1000,00	1230,00
L50	1050,00	1291,50	1050,00	1291,50	1050,00	1291,50	1050,00	1291,50	1050,00	1291,50	1050,00	1291,50
M59	1370,00	1685,10	1370,00	1685,10	1370,00	1685,10	1370,00	1685,10				
L59	1430,00	1758,90	1430,00	1758,90	1430,00	1758,90	1430,00	1758,90				
M60	1000,00	1230,00	1000,00	1230,00	1000,00	1230,00	1000,00	1230,00				
L60	1050,00	1291,50	1050,00	1291,50	1050,00	1291,50	1050,00	1291,50				
M61	1190,00	1463,70	1190,00	1463,70	1190,00	1463,70	1190,00	1463,70				
L61	1240,00	1525,20	1240,00	1525,20	1240,00	1525,20	1240,00	1525,20				
M62	1190,00	1463,70	1190,00	1463,70	1190,00	1463,70	1190,00	1463,70				
L62	1240,00	1525,20	1240,00	1525,20	1240,00	1525,20	1240,00	1525,20				
M63	1100,00	1353,00	1100,00	1353,00	1100,00	1353,00	1100,00	1353,00				
L63	1130,00	1389,90	1130,00	1389,90	1130,00	1389,90	1130,00	1389,90				
M64	1100,00	1353,00	1100,00	1353,00	1100,00	1353,00	1100,00	1353,00				
L64	1130,00	1389,90	1130,00	1389,90	1130,00	1389,90	1130,00	1389,90				
M65					1000,00	1230,00	1000,00	1230,00	1000,00	1230,00	1000,00	1230,00
L65					1050,00	1291,50	1050,00	1291,50	1050,00	1291,50	1050,00	1291,50
M66					1000,00	1230,00	1000,00	1230,00	1000,00	1230,00	1000,00	1230,00
L66					1050,00	1291,50	1050,00	1291,50	1050,00	1291,50	1050,00	1291,50
M67					1000,00	1230,00	1000,00	1230,00				
L67					1050,00	1291,50	1050,00	1291,50				
M68					1590,00	1955,70	1590,00	1955,70				
L68					1650,00	2029,50	1650,00	2029,50				
M69					1590,00	1955,70	1590,00	1955,70				
L69					1650,00	2029,50	1650,00	2029,50				
M70					1590,00	1955,70	1590,00	1955,70				
L70					1650,00	2029,50	1650,00	2029,50				
M75					1620,00	1992,60	1620,00	1992,60				
L75					1700,00	2091,00	1700,00	2091,00				
M76					1620,00	1992,60	1620,00	1992,60				
L76					1700,00	2091,00	1700,00	2091,00				
M77					1620,00	1992,60	1620,00	1992,60				
L77					1700,00	2091,00	1700,00	2091,00				
M78					1590,00	1955,70	1590,00	1955,70	1590,00	1955,70	1590,00	1955,70
L78					1670,00	2054,10	1670,00	2054,10	1670,00	2054,10	1670,00	2054,10
M79					1590,00	1955,70	1590,00	1955,70	1590,00	1955,70	1590,00	1955,70
L79					1670,00	2054,10	1670,00	2054,10	1670,00	2054,10	1670,00	2054,10
M80					1590,00	1955,70	1590,00	1955,70				
L80					1670,00	2054,10	1670,00	2054,10				
M81	1240,00	1525,20	1240,00	1525,20	1190,00	1463,70	1190,00	1463,70				
L81	1240,00	1525,20	1240,00	1525,20	1240,00	1525,20	1240,00	1525,20				
M82	1190,00	1463,70	1190,00	1463,70	1190,00	1463,70	1190,00	1463,70				
L82	1240,00	1525,20	1240,00	1525,20	1240,00	1525,20	1240,00	1525,20				
M83	1370,00	1685,10	1370,00	1685,10	1370,00	1685,10	1370,00	1685,10				
L83	1430,00	1758,90	1430,00	1758,90	1430,00	1758,90	1430,00	1758,90				
M84	1100,00	1353,00	1100,00	1353,00	1100,00	1353,00	1100,00	1353,00				
L84	1130,00	1389,90	1130,00	1389,90	1130,00	1389,90	1130,00	1389,90				
M85	1190,00	1463,70	1190,00	1463,70	1190,00	1463,70	1190,00	1463,70				
L85	1240,00	1525,20	1240,00	1525,20	1240,00	1525,20	1240,00	1525,20				
M86					1300,00	1599,00	1300,00	1599,00				
L86					1330,00	1635,90	1330,00	1635,90				
M87					1300,00	1599,00	1300,00	1599,00				
L87					1330,00	1635,90	1330,00	1635,90				
M88					1300,00	1599,00	1300,00	1599,00				
L88					1330,00	1635,90	1330,00	1635,90				
M89					1000,00	1230,00	1000,00	1230,00				
L89					1050,00	1291,50	1050,00	1291,50				
M90					1000,00	1230,00	1000,00	1230,00				
L90					1050,00	1291,50	1050,00	1291,50				
M91					1000,00	1230,00	1000,00	1230,00				
L91					1050,00	1291,50	1050,00	1291,50				
M92					1000,00	1230,00	1000,00	1230,00				
L92					1050,00	1291,50	1050,00	1291,50				
M93					1000,00	1230,00	1000,00	1230,00				
L93					1050,00	1291,50	1050,00	1291,50				
M94					1000,00	1230,00	1000,00	1230,00				
L94					1050,00	1291,50	1050,00	1291,50				

Tabela nr 2: c.d. DO CENY DRZWI PEŁNYCH NALEŻY DOLICZYĆ WYBRANY WZÓR SZKLENIA WG PONIŻSZEJ TABELI (SZKLENIA Z RAMKĄ PCV):

Rodzaj szklenia	KORA				ATENA				TEMIDA			
	skrzydło czynne		skrzydło bierne		skrzydło czynne		skrzydło bierne		skrzydło czynne		skrzydło bierne	
	zł netto	zł brutto	zł netto	zł brutto	zł netto	zł brutto	zł netto	zł brutto	zł netto	zł brutto	zł netto	zł brutto
W6	550,00	676,50	550,00	676,50					550,00	676,50	550,00	676,50
M6	570,00	701,10	570,00	701,10					570,00	701,10	570,00	701,10
W7	770,00	947,10	770,00	947,10					770,00	947,10	770,00	947,10
M7	790,00	971,70	790,00	971,70					790,00	971,70	790,00	971,70
W8	810,00	996,30	810,00	996,30					810,00	996,30	810,00	996,30
M8	830,00	1020,90	830,00	1020,90					830,00	1020,90	830,00	1020,90
W16	700,00	861,00	700,00	861,00					700,00	861,00	700,00	861,00
M16	730,00	897,90	730,00	897,90					730,00	897,90	730,00	897,90
W17	940,00	1156,20	940,00	1156,20					940,00	1156,20	940,00	1156,20
M17	970,00	1193,10	970,00	1193,10					970,00	1193,10	970,00	1193,10
W18	1000,00	1230,00	1000,00	1230,00					1000,00	1230,00	1000,00	1230,00
M18	1030,00	1266,90	1030,00	1266,90					1030,00	1266,90	1030,00	1266,90
W33	660,00	811,80	660,00	811,80					660,00	811,80	660,00	811,80
M33	680,00	836,40	680,00	836,40					680,00	836,40	680,00	836,40
W34	810,00	996,30	810,00	996,30					810,00	996,30	810,00	996,30
M34	840,00	1033,20	840,00	1033,20					840,00	1033,20	840,00	1033,20
W39					1580,00	1943,40	1580,00	1943,40	1580,00	1943,40	1580,00	1943,40
M39					1660,00	2041,80	1660,00	2041,80	1660,00	2041,80	1660,00	2041,80
W40					1850,00	2275,50	1850,00	2275,50	1850,00	2275,50	1850,00	2275,50
M40					1930,00	2373,90	1930,00	2373,90	1930,00	2373,90	1930,00	2373,90
W41					1030,00	1266,90	1030,00	1266,90	1030,00	1266,90	1030,00	1266,90
M41					1090,00	1340,70	1090,00	1340,70	1090,00	1340,70	1090,00	1340,70
W42					1200,00	1476,00	1200,00	1476,00	1200,00	1476,00	1200,00	1476,00
M42					1260,00	1549,80	1260,00	1549,80	1260,00	1549,80	1260,00	1549,80
W72					1030,00	1266,90	1030,00	1266,90	1030,00	1266,90	1030,00	1266,90
M72					1090,00	1340,70	1090,00	1340,70	1090,00	1340,70	1090,00	1340,70
W73					1200,00	1476,00	1200,00	1476,00	1200,00	1476,00	1200,00	1476,00
M73					1260,00	1549,80	1260,00	1549,80	1260,00	1549,80	1260,00	1549,80

Tabela nr 3: DO CENY DRZWI PEŁNYCH NALEŻY DOLICZYĆ WYBRANY WZÓR APLIKACJI WG PONIŻSZEJ TABELI:

Rodzaj aplikacji	TEMIDA INOX			
	skrzydło czynne		skrzydło bierne	
	zł netto	zł brutto	zł netto	zł brutto
AS1	500,00	615,00	500,00	615,00
AS2	500,00	615,00	500,00	615,00
AS3	500,00	615,00	500,00	615,00
AS4	500,00	615,00	500,00	615,00
AS5	500,00	615,00	-	-
AS6	500,00	615,00	-	-
AS7	500,00	615,00	-	-
AS8	500,00	615,00	-	-
AS9	500,00	615,00	500,00	615,00
AS10	500,00	615,00	500,00	615,00

Aplikacja jednostronna ze stali nierdzewnej lub czarna występuje wg poniższych schematów:

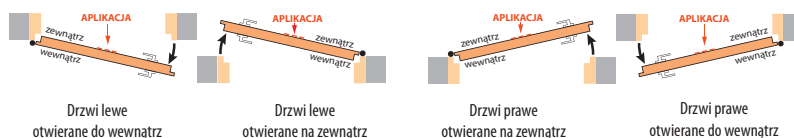

Dopłata do aplikacji dwustronnej: 250,00 zł (307,50 zł brutto).

Krok

4

Obliczenie ceny drzwi dwuskrzydłowych szklonych lub z aplikacją

Cena drzwi dwuskrzydłowych szklonych lub z aplikacją = cena drzwi pełnych (tab. 1) + cena wybranego przeszklenia lub aplikacji (tab. 2, tab. 3)

Cena kompletnych drzwi zawiera: skrzydło czynne z uszczelką, skrzydło bierne z uszczelką, ościeżnica z uszczelką, składana w kolorze skrzydła (brak zaczepu regulowanego), próg z uszczelką, klamka + szyld górny SHARK, wkładka dolna + wkładka górna z gałką w systemie jednego klucza.

PRZYKŁADOWA WYCENA DRZWI DWUSKRZYDŁOWYCH SZKŁONYCH I Z APLIKACJĄ wg tabeli 1, 2 i 3:

Drzwi TEMIDA INOX 55, szklenia M50.

3999,00 skrzydła bez przeszklenia czynne + bierne (tab. 1)
 + 1000,00 1 x szklenie M50 w skrzydle czynnym (tab. 2)
 + 1000,00 1 x szklenie M50 w skrzydle biernym (tab. 2)
 = 5999,00 zł (7378,77 zł brutto)

skrzydło czynne skrzydło bierne

Światło przejścia (Sp) od 1010 do 1800 mm.

Drzwi TEMIDA INOX 55, aplikacje AS9.

3999,00 skrzydła czynne+bierne (tab. 1)
 + 500,00 1 x aplikacja jednostronna AS9 w skrzydle czynnym (tab. 3)
 + 500,00 1 x aplikacja jednostronna AS9 w skrzydle biernym (tab. 3)
 = 4999,00 zł (6148,77 zł brutto)

skrzydło bierne skrzydło czynne

Światło przejścia (Sp) od 1010 do 1800 mm.

OPCJE ZA DOPLATĄ DO DRZWI STAŁOWYCH 55, 55 LUX, 72 LUX, 72 LUX TERMO, 85 LUX TERMO PLUS, 101 LUX TERMO PLUS

Nazwa	Typ drzwi	Kolory	Dopłata do wyposażenia standardowego		Cena zakupu samego akcesoria	
			zł netto w cenie	zł brutto w cenie	zł netto w cenie	zł brutto w cenie
Klamka + szyld górny SHARK	wszystkie typy	INOX, czarny, brąz mat anodowany:				
Klamko-pochwył + szyld górny SHARK	wszystkie typy	brąz mat anodowany, INOX, czarna:	30,00	36,90	205,00	252,15
Klamka + szyld AXA PRESIGE kl. C	wszystkie typy	srebrny mat, brąz mat, INOX:	255,00	313,65	460,00	565,80
Wkładka + wkładko-gałka (System jednego klucza) otwierane na zewnątrz rozmiar: 30g/45 + 30/45, otwierane do wewnątrz rozmiar: 30/45g + 30/45	55, 55 LUX	chrom lakierowany, mosiądz lakierowany:	w cenie	w cenie	135,00	166,05
		czarna:	65,00	79,95	200,00	246,00
Wkładka + wkładko-gałka (System jednego klucza) otwierane na zewnątrz rozmiar: 45g/55 + 45/55, otwierane do wewnątrz rozmiar: 45/55g + 45/55	72 LUX, 72 LUX TERMO	chrom lakierowany, mosiądz lakierowany:	w cenie	w cenie	180,00	221,40
		czarna	30,00	36,90	210,00	258,30
Wkładko-gałka otwierane na zewnątrz rozmiar: 50g/60, otwierane do wewnątrz rozmiar: 50/60g	85 LUX TERMO PLUS	chrom lakierowany, mosiądz lakierowany:	w cenie	w cenie	135,00	166,05
		czarna:	50,00	61,50	185,00	227,55
Wkładko-gałka otwierane na zewnątrz rozmiar: 55g/70, otwierane do wewnątrz rozmiar: 55/70g	101 LUX TERMO PLUS	chrom lakierowany, mosiądz lakierowany:	w cenie	w cenie	155,00	190,65
		czarna:	50,00	61,50	205,00	252,15
Wkładka + wkładko-gałka kl. C, (System jednego klucza) otwierane na zewnątrz rozmiar: 30g/45 + 30/45, otwierane do wewnątrz rozmiar: 30/45g + 30/45	55, 55 LUX,	chrom lakierowany, mosiądz lakierowany:	70,00	86,10	205,00	252,15
Wkładka + wkładko-gałka kl. C, (System jednego klucza) otwierane na zewnątrz rozmiar: 45g/55 + 45/55, otwierane do wewnątrz rozmiar: 45/55g + 45/55	72 LUX, 72 LUX TERMO	chrom lakierowany, mosiądz lakierowany:	50,00	61,50	230,00	282,90
Wkładko-gałka kl. C, otwierane na zewnątrz rozmiar: 50g/60, otwierane do wewnątrz rozmiar: 50/60g	85 LUX TERMO PLUS	chrom lakierowany, mosiądz lakierowany:	115,00	141,45	250,00	307,50
Wkładko-gałka kl. C, otwierane na zewnątrz rozmiar: 55g/70, otwierane do wewnątrz rozmiar: 55/70g	101 LUX TERMO PLUS	chrom lakierowany, mosiądz lakierowany:	115,00	141,45	270,00	332,10
Ościeżnica stalowa zmontowana z zaczepem regulowanym FD-25/21C-55, FD-25/21B-55, FD-25/21B-72	55, 55 LUX, 72 LUX		w cenie	w cenie	520,00	639,60
	55, 55 LUX, 72 LUX		550,00	676,50	1070,00	1316,10
Ościeżnica stalowo-drewniana	72 LUX TERMO, 85 LUX TERMO PLUS		w cenie	w cenie	1070,00	1316,10
	101 LUX TERMO PLUS		w cenie	w cenie	1930,00	2373,90
	72 LUX	złoty dąb, ciemny orzech, antracyt struktura, antacyt drewnopodobny, winchester, czarny RAL 9005, biały RAL 9016:	1180,00	1451,40	1700,00	2091,00
Ościeżnica aluminiowa ciepła	72 LUX TERMO		630,00	774,90	1700,00	2091,00
	85 LUX TERMO PLUS		850,00	1045,50	1920,00	2361,60
Próg zintegrowany ze stali nierdzewnej „80”, „90”	55, 55 LUX, 72 LUX		w cenie	w cenie	95,00	116,85
	72 LUX TERMO, 85 LUX TERMO PLUS, 101 LUX TERMO PLUS		w cenie	w cenie	150,00	184,50
Próg aluminiowy ciepły z przekładką termiczną	55, 55 LUX, 72 LUX		55,00	67,65	150,00	184,50
Wizjer niezamontowany	wszystkie typy		25,00	30,75	25,00	30,75
Wizjer z montażem - standardowa wysokość do dołu skrzydła: 1550 mm	wszystkie typy		45,00	55,35	-	-
Drzwi „100E”, „100N” (kpl. skrzydło + ościeżnica + próg zintegrowany)	wszystkie typy	wg kolorów wybranych drzwi:	250,00	307,50	-	-
Próg ze stali nierdzewnej „100” (dotyczy kpl. „100”)	wszystkie typy		w cenie	w cenie	105,00	129,15
Drzwi „60”, „70” (kpl. skrzydło + ościeżnica + próg zintegrowany) tylko gładkie w wersji bez szklenia - pytać ANBO	wszystkie typy		220,00	270,60	-	-
Próg ze stali nierdzewnej „60”, „70” (dotyczy kpl. „60”, „70”)	wszystkie typy		w cenie	w cenie	95,00	116,85
	55, 55 LUX, 72 LUX, 72 LUX TERMO, 85 LUX TERMO PLUS, 101 LUX TERMO PLUS		250,00	307,50	-	-
Skrócenie drzwi jednoskrzydłowych do 160 mm bez przesunięcia okuć			500,00	615,00	-	-
Skrócenie drzwi jednoskrzydłowych powyżej 160 mm wg projektu	55, 55 LUX, 72 LUX, 72 LUX TERMO, 85 LUX TERMO PLUS,		650,00	799,50	-	-
Skrócenie drzwi dwuskrzydłowych do 160 mm bez przesunięcia okuć	55, 55 LUX, 72 LUX, 72 LUX TERMO		500,00	615,00	-	-
Zwężenie drzwi wg projektu	wszystkie typy		650,00	799,50		
Elektrozaczep dzień/noc + przygotowanie pod elektrozaczep (drzwi jednoskrzydłowe)	wszystkie typy		340,00	418,20	-	-
Samozamykacz ze wzmocnieniem	wszystkie typy		340,00	418,20	-	-
Wzmocnienie pod samozamykacz	wszystkie typy		110,00	135,30	-	-
Drzwi dwukolorowe: - ościeżnica stalowa i aluminiowa występuje obustronnie w jednym kolorze, - ościeżnica stalowo-drewniana w dwóch kolorach	wszystkie typy		170,00	209,10	-	-
Zamek listwowy (tylko dolny zamek - 1 wkładka)	55, 55 LUX, 72 LUX, 72 LUX TERMO		350,00	430,50	-	-
Ceownik zaślepiający skrzydło (do samodzielnego skrócenia skrzydła)	55, 55 LUX, 72 LUX, 72 LUX TERMO		-	-	55,00	67,65
Poszerzenie podprogowe o wysokości 70 mm	do ciepłego progu aluminiowego		-	-	250,00	307,50
Poszerzenie podprogowe o wysokości 120 mm	do ciepłego progu aluminiowego		-	-	340,00	418,20
Poszerzenie podprogowe o wysokości 150 mm	do ciepłego progu aluminiowego		-	-	390,00	479,70
Klej do wklejenia poszerzenia podprogowego	do ciepłego progu aluminiowego		-	-	60,00	73,80
Antaby	wszystkie typy		strona 82			
Kopniaki	wszystkie typy		strona 82			
Drzwi wyższe do 2400 mm - wg projektu	72 LUX, 72 LUX TERMO		wycena indywidualna			
Naświetla na bazie ościeżnicy aluminiowej - wg projektu	drzwi grubości 72 i 85		wycena indywidualna			

DRZWI STALOWE AKUSTYCZNE ANTYWŁAMANIOWE I PRZECIWPOŻAROWE

Drzwi stalowe akustyczne, antywłamaniowe i przeciwpożarowe, przeznaczone do stosowania w budownictwie mieszkaniowym jedno i wielorodzinnym jako drzwi wejściowe zewnętrzne i wewnętrzne.

Oferujemy drzwi w wersji gładkiej i płytkotłoczonej. Skrzydło o grubości 55 mm wykonane jest z blachy ocynkowanej, laminowanej folią PCV.

OPCJE ZA DOPŁATĄ:

Drzwi „100E”, „100N” - k.pl.	zł netto	zł brutto
Wizjer niezamontowany	250,00	307,50
Wizjer z montażem - standardowa wysokość od dołu skrzydła: 1550 mm	25,00	30,75
Dopłata do aplikacji dwustronnej ze stali nierdzewnej lub czarna	45,00	55,35
Skrócenie drzwi do 50 mm, bez przesunięcia okuć	250,00	307,50
	500,00	615,00

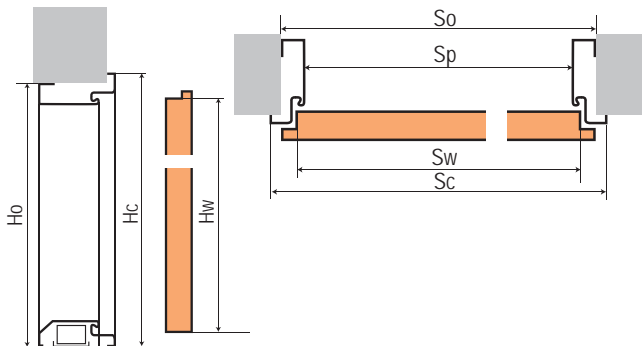

Szerokość	MOZART, VERDI, HETMAN 55, SENATOR E						SPARK 1, SPARK 2	
	FD/25/21/C	FD/25/21/B	FD/25/21/C	FD/25/21/B	FD/25/21/C	FD/25/21/B	Ho=Hc	So=Sc
80N	2065	2080	2075	844	874	864	-	-
80E	2065	2080	2075	881	911	901	2072	901
90N	2065	2080	2075	944	974	964	-	-
90E	2065	2080	2075	981	1011	1001	2072	1001
100N	2065	2080	2075	1041	1074	1064	-	-
100E	2065	2080	2075	1081	1111	1101	2072	1101

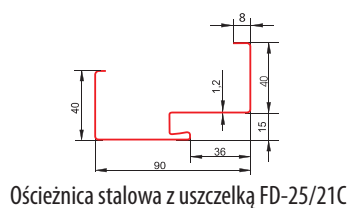

Ościeznica stalowa z uszczelką FD-25/21C

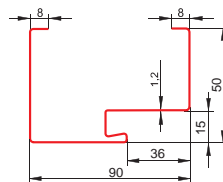

Ościeznica stalowa z uszczelką FD-25/21B

Kolory STANDARD



Kolory PREMIUM

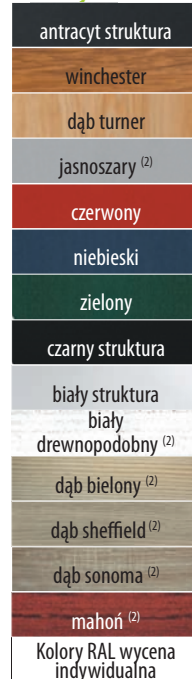

NOWOŚĆ

(2) Niedostępne kolory dla szerokości 100E, 100N

Wyposażenie kompletnych wewnętrznych drzwi w standardzie:

SPARK 1



- Skrzydło drzwiowe z uszczelką o grubości 55 mm wypełnione wełną mineralną
- Ościeznica niezamontowana FD-25/21B
- Próg ze stali nierdzewnej z uszczelką
- Zawias samozamykający
- Zamek 5 ryglowy. Klamka AXA ROYAL FLEX
- Zamek 3 ryglowy górny
- Wkładka + gałko-wkładka atestowana w klasie B

SPARK 2



- Skrzydło drzwiowe z uszczelką o grubości 55 mm wypełnione wełną mineralną
- Ościeznica niezamontowana FD-25/21B
- Próg ze stali nierdzewnej z uszczelką
- Zawias samozamykający
- Zamek 5 ryglowy. Klamka AXA ROYAL FLEX
- Zamek 3 ryglowy górny
- Dodatkowy zamek górny i dolny
- Wkładka + gałko-wkładka atestowana w klasie B

Wyposażenie kompletnych zewnętrznych drzwi w standardzie:

MOZART



Skrzydło drzwiowe z uszczelką o grubości 55 mm wypełnione wełną mineralną



Zmontowane ościeżnice do wyboru: FD-25/21B, FD-25/21C



Próg ze stali nierdzewnej z uszczelką



Zawias



Rygiel pionowy



Zamek 5 ryglowy. Klamka STP-OW



Zamek 3 ryglowy górny



Dodatkowy zamek dolny



Wkładka + gałko-wkładka atestowana w klasie B

VERDI



Skrzydło drzwiowe z uszczelką o grubości 55 mm wypełnione wełną mineralną



Zmontowane ościeżnice do wyboru: FD-25/21B, FD-25/21C



Próg ze stali nierdzewnej z uszczelką



Zawias



Zamek 3 ryglowy. Klamka STP-H/H2



Zamek 3 ryglowy górny



Wkładka + gałko-wkładka atestowana w klasie B

HETMAN 55



Skrzydło drzwiowe z uszczelką o grubości 55 mm wypełnione polistyrenem sponionym



Zmontowane ościeżnice do wyboru: FD-25/21B, FD-25/21C



Próg ze stali nierdzewnej z uszczelką



Zawias



Rygiel pionowy



Zamek 5 ryglowy. Klamka STP-OW



Zamek 3 ryglowy górny



Dodatkowy zamek dolny



Wkładka + gałko-wkładka atestowana w klasie B

SENATOR E



Skrzydło drzwiowe z uszczelką o grubości 55 mm wypełnione polistyrenem sponionym



Zmontowane ościeżnice do wyboru: FD-25/21B, FD-25/21C



Próg ze stali nierdzewnej z uszczelką



Zawias



Zamek 3 ryglowy. Klamka STP-H/H2



Zamek 3 ryglowy górny



Wkładka + gałko-wkładka atestowana w klasie B



zł netto	zł brutto
SPARK 1 GŁADKI	
3379,00	4156,17
SPARK 2 GŁADKI	
3649,00	4488,27
MOZART GŁADKI	
2899,00	3565,77
VERDI GŁADKI	
2659,00	3270,57
HETMAN 55 GŁADKI	
2679,00	3295,17
SENATOR GŁADKI	
2349,00	2889,27



zł netto	zł brutto
SPARK 1 PT01	
3379,00	4156,17
SPARK 2 PT01	
3649,00	4488,27
MOZART PT01	
2899,00	3565,77
VERDI PT01	
2659,00	3270,57
HETMAN 55 PT01	
2679,00	3295,17
SENATOR PT01	
2349,00	2889,27



zł netto	zł brutto
SPARK 1 PT02	
3379,00	4156,17
SPARK 2 PT02	
3649,00	4488,27
MOZART PT02	
2899,00	3565,77
VERDI PT02	
2659,00	3270,57
HETMAN 55 PT02	
2679,00	3295,17
SENATOR PT02	
2349,00	2889,27



zł netto	zł brutto
SPARK 1 PT03	
3379,00	4156,17
SPARK 2 PT03	
3649,00	4488,27
MOZART PT03	
2899,00	3565,77
VERDI PT03	
2659,00	3270,57
HETMAN 55 PT03	
2679,00	3295,17
SENATOR PT03	
2349,00	2889,27



zł netto	zł brutto
SPARK 1 PT04	
3379,00	4156,17
SPARK 2 PT04	
3649,00	4488,27
MOZART PT04	
2899,00	3565,77
VERDI PT04	
2659,00	3270,57
HETMAN 55 PT04	
2679,00	3295,17
SENATOR PT04	
2349,00	2889,27



zł netto	zł brutto
SPARK 1 PT05	
3379,00	4156,17
SPARK 2 PT05	
3649,00	4488,27
MOZART PT05	
2899,00	3565,77
VERDI PT05	
2659,00	3270,57
HETMAN 55 PT05	
2679,00	3295,17
SENATOR PT05	
2349,00	2889,27



zł netto	zł brutto
SPARK 1 PT06	
3379,00	4156,17
SPARK 2 PT06	
3649,00	4488,27
MOZART PT06	
2899,00	3565,77
VERDI PT06	
2659,00	3270,57
HETMAN 55 PT06	
2679,00	3295,17
SENATOR PT06	
2349,00	2889,27



zł netto	zł brutto
SPARK 1 PT07	
3379,00	4156,17
SPARK 2 PT07	
3649,00	4488,27
MOZART PT07	
2899,00	3565,77
VERDI PT07	
2659,00	3270,57
HETMAN 55 PT07	
2679,00	3295,17
SENATOR PT07	
2349,00	2889,27



zł netto	zł brutto
SPARK 1 PT08	
3379,00	4156,17
SPARK 2 PT08	
3649,00	4488,27
MOZART PT08	
2899,00	3565,77
VERDI PT08	
2659,00	3270,57
HETMAN 55 PT08	
2679,00	3295,17
SENATOR PT08	
2349,00	2889,27



zł netto	zł brutto
SPARK 1 PT09	
3379,00	4156,17
SPARK 2 PT09	
3649,00	4488,27
MOZART PT09	
2899,00	3565,77
VERDI PT09	
2659,00	3270,57
HETMAN 55 PT09	
2679,00	3295,17
SENATOR PT09	
2349,00	2889,27



zł netto	zł brutto
SPARK 1 PT10	
3379,00	4156,17
SPARK 2 PT10	
3649,00	4488,27
MOZART PT10	
2899,00	3565,77
VERDI PT10	
2659,00	3270,57
HETMAN 55 PT10	
2679,00	3295,17
SENATOR PT10	
2349,00	2889,27

zł netto	zł brutto
SPARK 1 PT011	
3379,00	4156,17
SPARK 2 PT011	
3649,00	4488,27
MOZART PT011	
2899,00	3565,77
VERDI PT011	
2659,00	3270,57
HETMAN 55 PT011	
2679,00	3295,17
SENATOR PT011	
2349,00	2889,27

zł netto	zł brutto
SPARK 1 PT12	
3379,00	4156,17
SPARK 2 PT12	
3649,00	4488,27
MOZART PT12	
2899,00	3565,77
VERDI PT12	
2659,00	3270,57
HETMAN 55 PT12	
2679,00	3295,17
SENATOR PT12	
2349,00	2889,27

zł netto	zł brutto
SPARK 1 PT13	
3379,00	4156,17
SPARK 2 PT13	
3649,00	4488,27
MOZART PT13	
2899,00	3565,77
VERDI PT13	
2659,00	3270,57
HETMAN 55 PT13	
2679,00	3295,17
SENATOR PT13	
2349,00	2889,27

zł netto	zł brutto
SPARK 1 PT14	
3379,00	4156,17
SPARK 2 PT14	
3649,00	4488,27
MOZART PT14	
2899,00	3565,77
VERDI PT14	
2659,00	3270,57
HETMAN 55 PT14	
2679,00	3295,17
SENATOR PT14	
2349,00	2889,27



zł netto	zł brutto
SPARK 1 PT15	
3379,00	4156,17
SPARK 2 PT15	
3649,00	4488,27
MOZART PT15	
2899,00	3565,77
VERDI PT15	
2659,00	3270,57
HETMAN 55 PT15	
2679,00	3295,17
SENATOR PT15	
2349,00	2889,27

zł netto	zł brutto
SPARK 1 PT16	
3379,00	4156,17
SPARK 2 PT16	
3649,00	4488,27
MOZART PT16	
2899,00	3565,77
VERDI PT16	
2659,00	3270,57
HETMAN 55 PT16	
2679,00	3295,17
SENATOR PT16	
2349,00	2889,27

zł netto	zł brutto
SPARK 1 PT17	
3379,00	4156,17
SPARK 2 PT17	
3649,00	4488,27
MOZART PT17	
2899,00	3565,77
VERDI PT17	
2659,00	3270,57
HETMAN 55 PT17	
2679,00	3295,17
SENATOR PT17	
2349,00	2889,27

zł netto	zł brutto
SPARK 1 PT18	
3379,00	4156,17
SPARK 2 PT18	
3649,00	4488,27
MOZART PT18	
2899,00	3565,77
VERDI PT18	
2659,00	3270,57
HETMAN 55 PT18	
2679,00	3295,17
SENATOR PT18	
2349,00	2889,27

zł netto	zł brutto
SPARK 1 PT19	
3379,00	4156,17
SPARK 2 PT19	
3649,00	4488,27
MOZART PT19	
2899,00	3565,77
VERDI PT19	
2659,00	3270,57
HETMAN 55 PT19	
2679,00	3295,17
SENATOR PT19	
2349,00	2889,27



zł netto	zł brutto
SPARK 1 AS1	
3879,00	4771,17
SPARK 2 AS1	
4149,00	5103,27
MOZART AS1	
3399,00	4180,77
VERDI AS1	
3159,00	3885,57
HETMAN 55 AS1	
3179,00	3910,17
SENATOR AS1	
2849,00	3504,27

zł netto	zł brutto
SPARK 1 AS2	
3879,00	4771,17
SPARK 2 AS2	
4149,00	5103,27
MOZART AS2	
3399,00	4180,77
VERDI AS2	
3159,00	3885,57
HETMAN 55 AS2	
3179,00	3910,17
SENATOR PT AS2 6	
2849,00	3504,27

zł netto	zł brutto
SPARK 1 AS3	
3879,00	4771,17
SPARK 2 AS3	
4149,00	5103,27
MOZART AS3	
3399,00	4180,77
VERDI AS3	
3159,00	3885,57
HETMAN 55 AS3	
3179,00	3910,17
SENATOR AS3	
2849,00	3504,27

zł netto	zł brutto
SPARK 1 AS4	
3879,00	4771,17
SPARK 2 AS4	
4149,00	5103,27
MOZART AS4	
3399,00	4180,77
VERDI AS4	
3159,00	3885,57
HETMAN 55 AS4	
3179,00	3910,17
SENATOR AS4	
2849,00	3504,27

zł netto	zł brutto
SPARK 1 AS5	
3879,00	4771,17
SPARK 2 AS5	
4149,00	5103,27
MOZART AS5	
3399,00	4180,77
VERDI AS5	
3159,00	3885,57
HETMAN 55 AS5	
3179,00	3910,17
SENATOR AS5	
2849,00	3504,27

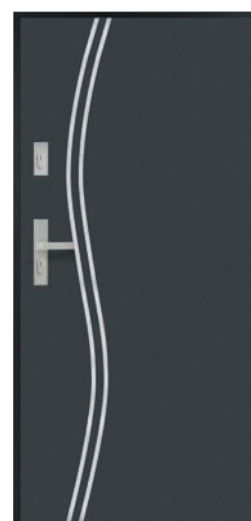

zł netto	zł brutto
SPARK 1 AS6	
3879,00	4771,17
SPARK 2 AS6	
4149,00	5103,27
MOZART AS6	
3399,00	4180,77
VERDI AS6	
3159,00	3885,57
HETMAN 55 AS6	
3179,00	3910,17
SENATOR AS6	
2849,00	3504,27

zł netto	zł brutto
SPARK 1 AS7	
3879,00	4771,17
SPARK 2 AS7	
4149,00	5103,27
MOZART AS7	
3399,00	4180,77
VERDI AS7	
3159,00	3885,57
HETMAN 55 AS7	
3179,00	3910,17
SENATOR PT AS2 7	
2849,00	3504,27

zł netto	zł brutto
SPARK 1 AS8	
3879,00	4771,17
SPARK 2 AS8	
4149,00	5103,27
MOZART AS8	
3399,00	4180,77
VERDI AS8	
3159,00	3885,57
HETMAN 55 AS8	
3179,00	3910,17
SENATOR AS8	
2849,00	3504,27

zł netto	zł brutto
SPARK 1 AS9	
3879,00	4771,17
SPARK 2 AS9	
4149,00	5103,27
MOZART AS9	
3399,00	4180,77
VERDI AS9	
3159,00	3885,57
HETMAN 55 AS9	
3179,00	3910,17
SENATOR AS9	
2849,00	3504,27

zł netto	zł brutto
SPARK 1 AS10	
3879,00	4771,17
SPARK 2 AS10	
4149,00	5103,27
MOZART AS10	
3399,00	4180,77
VERDI AS10	
3159,00	3885,57
HETMAN 55 AS10	
3179,00	3910,17
SENATOR AS10	
2849,00	3504,27

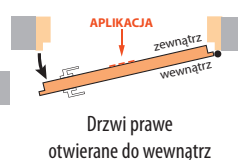

Aplikacja ze stali nierdzewnej lub czarna w standardzie występuje z jednej strony wg poniższych schematów:
Dopłata do aplikacji dwustronnej: **250.00 zł** (307,50 zł brutto).

DRZWI STALOWE PRZECIWOŻAROWE



ECONOMY EI₂30 ROZMIARY „80”, „90” GRUNTOWANE W KOLORZE PODOBNYM DO JASNOSZARY RAL 7035

ECONOMY EI₂30 i EI₂60



Dostępne kolory:

jasno szary RAL 7035

Kolory RAL za dopłatą



	EI ₂ 30		EI ₂ 60	
	zł netto	zł brutto	zł netto	zł brutto
80	2349,00	2889,27	2849,00	3504,27
90	2349,00	2889,27	2949,00	3627,27
100	2349,00	2889,27	2999,00	3688,77
120	2649,00	3258,27	3349,00	4119,27

W CENIE KOMPLETNYCH DRZWI OTRZYMAJĄ PAŃSTWO:

skrzydło: uniwersalne lewe/prawe o grubości 52 mm, grubość blachy ocynkowanej 0,75 mm, wypełnienie wełna mineralna, 4-stronna cienka przyłga, skrzydło gruntowane w kolorze jasnoszarym, podobnym do RAL 7035,
okucia: zamek zapadkowo-ryglowy przystosowany do montażu wkładki PZ (w standardzie klucz budowlany), klamka U-FORM, sztyld krótki prostokątny, tworzywo czarne, 2 zawiasy typu GENIUS LHA z regulacją wysokości +/- 3 mm w tym jeden samozamykający, **ościeżnica:** kątowna PROFIL 375M, wykonane ze stali ocynkowanej o grubości 2 mm, uszczelka przymykowa C53 w kolorze czarnym (luzem).

OPCJE ZA DOPLATĄ:

	Dopłata do wyposażenia standardowego	
	zł netto	zł brutto
Uszczelka opadająca - luzem (zamontowanie umożliwia zastosowanie jako drzwi zewnętrzne i dymoszczelne Sm)	280,00	344,40
Lakierowanie proszkowe skrzydła i ościeżnicy w kolorze RAL: 7035	390,00	479,70
Lakierowanie proszkowe skrzydła i ościeżnicy na pozostałe kolory RAL	770,00	947,10
Wkładka p.poż	85,00	104,55
Okucia paniczne / ewakuacyjne	wycena indywidualna	
Samozamykacze	wycena indywidualna	
Szklenie	wycena indywidualna	
Kratki wentylacyjne	wycena indywidualna	
Kontrola dostępu	wycena indywidualna	
Antywłamaniowość RC2	wycena indywidualna	
Izolacyjność termiczna Ud	wycena indywidualna	
Dźwiękoszczelność Rw	wycena indywidualna	
Ościeżnice blokowe i obejmujące	wycena indywidualna	
Drzwi dwuskrzydłowe	wycena indywidualna	

OSADZENIE OŚCIEŻNICY

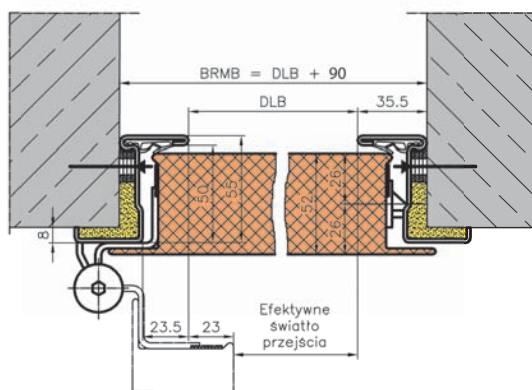
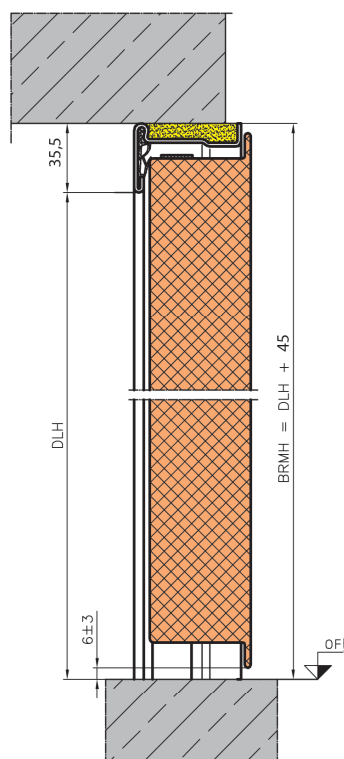

BRMB	Szerokość otworu w murze
DLB	Szerokość otworu w świetle ościeżnicy
BRMH	Wysokość otworu w murze
DLH	Wysokość w świetle ościeżnicy

WYMIARY MONTAŻOWE DRZWI STALOWYCH PPOŻ.

	światło ościeżnicy mm	otwór z luzem montażowym mm
80	800 x 2000	890 x 2045
90	930 x 2000	1020 x 2045
100	1000 x 2000	1090 x 2045
120	1200 x 2000	1290 x 2045

DRZWI STALOWE TECHNICZNE



DRZWI
DOSTĘPNE
OD RĘKI

DRZWI IRYS ZESTAW PREMIUM SO W KOLORZE BRĄZOWYM RAL 8017 i ANTRACYT RAL 7016 i ROZMIARACH „80”, „90”,
oraz z SZKLENIAМИ S1, S2, S3.

IRYSO

	ZESTAW PREMIUM
zł netto	1199,00
zł brutto	1474,77

W CENIE KOMPLETNEGO ZESTAWU PREMIUM OTRZYMAJĄ PAŃSTWO:

- skrzydło przylgowe „80”, „90”, o grubości 40 mm wypełnione polistyrenem spienionym,
- ościeżnicę stalową kątową FD-21/N z uszczelką zmontowaną, malowaną proszkowo w kolorze skrzydła,
- klamkę PRO długi szyld, kolor nikiel lakierowany,
- wkładkę.

OŚCIEŻNICA STALOWA STAŁA

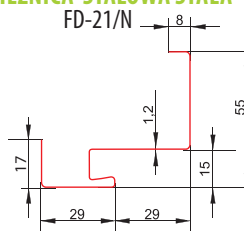

OŚCIEŻNICA STALOWA REGULOWANA

- wycena indywidualna.



Drzwi wewnętrzne stalowe techniczne gładkie o grubości 40 mm.

Szerokość: 80, 90 cm,
(60, 70, 80E, 90E, 100, 100E, 110) - za dopłatą.

Informacje techniczne - strony 82, 83.

DOSTĘPNE KOLORY:

brązowy RAL 8017	biały RAL 9010	antracyt RAL 7016	popielaty* RAL 7035	ocynk*	Kolory RAL* wycena indywidualna
---------------------	-------------------	----------------------	------------------------	--------	---------------------------------------

* tylko drzwi
pełne i S4 (bulaj)

ZESTAW PREMIUM

Dopłata do wyposażenia standardowego		Cena zakupu samego akcesoria	
zł netto	zł brutto	zł netto	zł brutto
w cenie	w cenie	40,00	49,20
w cenie	w cenie	50,00	61,50
w cenie	w cenie	373,00	458,79
90,00	110,70	90,00	110,70
30,00	36,90	30,00	36,90
250,00	307,50	-	-
500,00	615,00	-	-
113,00	138,99	-	-
155,00	190,65	-	-
363,00	446,49	-	-
405,00	498,15	-	-
613,00	753,99	-	-
655,00	805,65	-	-
100,00	123,00	100,00	123,00
70,00	86,10	70,00	86,10
50,00	61,50	50,00	61,50
250,00	307,50	-	-
340,00	418,20	-	-
110,00	135,30	-	-
340,00	418,20	-	-
599,00	736,77	599,00	736,77
		patrz poniżej	
		wycena indywidualna	
		patrz strona 82	

OPCJE ZA DOPŁATĄ:

Klamka PRO długi szyld, kolor nikiel lakierowany	
Wkładka	
Ościeżnica stalowa, kątowna zmontowana z uszczelką malowaną proszkowo FD-21/N (80, 90)	
Próg z stali nierdzewnej o szerokości: 80, 90	
Szyld PRO do zamka górnego, kolor nikiel lakierowany	
Dopłata do drzwi z ościeżnicą FD-21/N o szerokości: 60, 70, 80E, 90E, 100	
Dopłata do drzwi z ościeżnicą FD-21/N o szerokości: 100E, 110	
Dopłata do drzwi z ościeżnicą FD-21/C o szerokości: 80, 90	
Dopłata do drzwi z ościeżnicą FD-21/B o szerokości: 80, 90	
Dopłata do drzwi z ościeżnicą FD-21/C o szerokości: 80E, 90E, 60, 70, 100	
Dopłata do drzwi z ościeżnicą FD-21/B o szerokości: 80E, 90E, 60, 70, 100	
Dopłata do drzwi z ościeżnicą FD-21/C o szerokości: 100E, 110	
Dopłata do drzwi z ościeżnicą FD-21/B o szerokości: 100E, 110	
Próg z stali nierdzewnej o szerokości: 60, 70, 100, 80E, 90E, 100E, 110	
Zamek górny trzyryglowy	
Tuleje wentylacyjne PCV - komplet, kratka wentylacyjna PCV	
Skrócenie drzwi jednoskrzydłowych do 230 mm bez przesunięcia okuć	
Samozamykacz ze wzmocnieniem	
Wzmocnienie pod samozamykacz	
Elektrozaczep dzień/noc + przygotowanie pod elektrozaczep (drzwi jednoskrzydłowe)	
Szklenie S1, S2, S3, (w standardzie: przezroczyste, w opcji bez dopłaty: mleczne)	
Szklenie S4 (bulaj)	
Ościeżnica stalowa regulowana	
Kopniaki	

DOSTĘPNE SZKLENIA:



Szklenie S1

Szklenie S2

Szklenie S3

Szklenie S4 (bulaj)

Dostępne bulaje:



Bulaj ze stali nierdzewnej:

- polerowanej „chrom”,
 - szczotkowanej „satyna”,
 - czarny mat.
- Szko w standardzie: decormat mleczny lub szkło bezbarwne.
W opcji za dopłatą: szyba VSG bezpieczna mleczna, czarna lub przezroczysta: **60,00 zł** (brutto 73,80 zł).
Średnica:
• zewnętrzna: 320 mm,
• wewnętrzna: 235 mm.

ANTABY

SCHEMAT WYPOSAŻENIA DRZWI Z ANTABĄ JEDNOSTRONNĄ

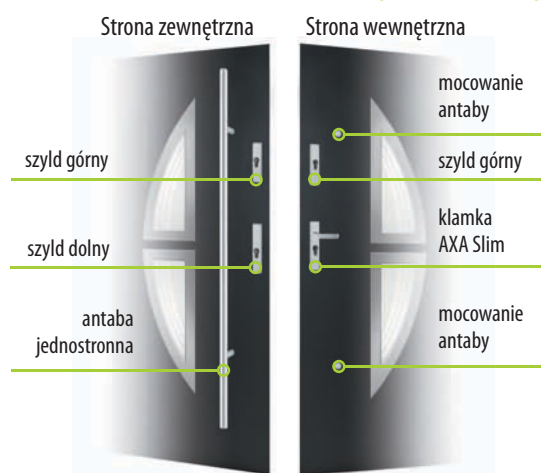

ANTABY	Długość	Dopłata do wyposażenia standardowego	
		zł netto	zł brutto
Okrągła, montowana na wprost lub skośnie, kolor INOX lub czarna, jednostronna	50	765,00	940,95
	150	875,00	1076,25
Okrągła, montowana na wprost lub skośnie, kolor INOX lub czarna, dwustronna	50	1225,00	1506,75
	150	1415,00	1740,45
Prostokątna, montowana na wprost lub skośnie, kolor INOX lub czarna, jednostronna	50	925,00	1137,75
	150	1035,00	1273,05
Prostokątna, montowana na wprost lub skośnie, kolor INOX lub czarna, dwustronna	50	1525,00	1875,75
	150	1755,00	2158,65



okrągła, montowana na wprost



okrągła, montowana skośnie



prostokątna, montowana na wprost



prostokątna, montowana skośnie

KOPNIAKI

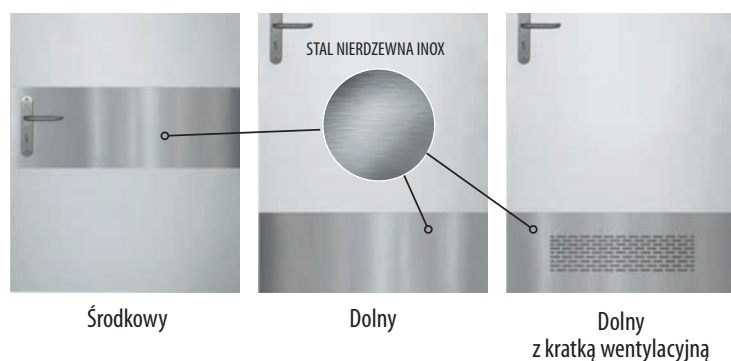

KOPNIAKI DO DRZWI IRYS I TEMIDA lub inne modele na zapytanie w dziale obsługi Klienta.

	Wysokość mm	Dopłata do wyposażenia standardowego	
		zł netto	zł brutto
Środkowy, jednostronny, kolor INOX	150	200,00	246,00
	300	240,00	295,20
Środkowy, dwustronny, kolor INOX	150	400,00	492,00
	300	480,00	590,40
Dolny, jednostronny, kolor INOX	150	200,00	246,00
	300	240,00	295,20
Dolny, dwustronny, kolor INOX	150	400,00	492,00
	300	480,00	590,40
Dolny z kratką wentylacyjną, dwustronny, kolor INOX	150	450,00	553,50
	300	550,00	676,50

Dopłata do drzwi 100, 100E, 110: + 30%.

INFORMACJE TECHNICZNE DRZWI STALOWE

55, 55 LUX, 72 LUX, 72 LUX TERMO, 85 LUX TERMO PLUS, 101 LUX TERMO PLUS, TECHNICZNE

PRZEKROJE DOSTĘPNYCH OŚCIEŻNIC:

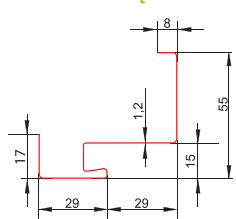

Ościeżnica stalowa z uszczelką do drzwi stalowych technicznych 40 FD-21/N

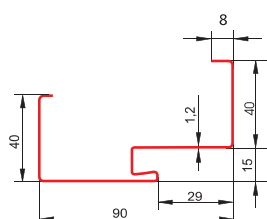

Ościeżnica stalowa z uszczelką do drzwi stalowych technicznych 40 FD-25/21C-40

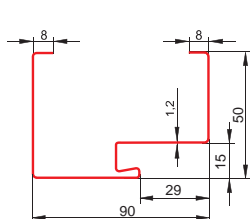

Ościeżnica stalowa z uszczelką do drzwi stalowych technicznych 40 FD-25/21B-40

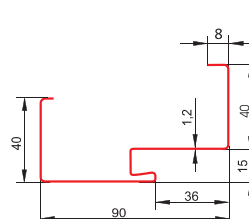

Ościeżnica stalowa z uszczelką do drzwi stalowych zewnętrznych 55, 55 LUX FD-25/21C-55

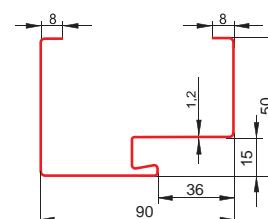

Ościeżnica stalowa z uszczelką do drzwi stalowych zewnętrznych 55, 55 LUX FD-25/21B-55

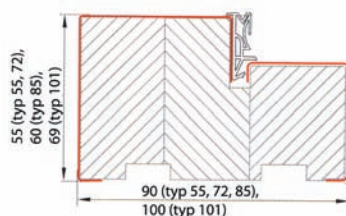

Ciepła ościeżnica stalowo-drewniana z uszczelką do drzwi stalowych zewnętrznych 55, 55 LUX, 72 LUX, 72 LUX TERMO, 85 LUX TERMO PLUS, 101 LUX TERMO PLUS

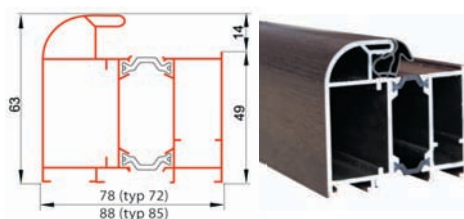

Ciepła ościeżnica aluminiowa z uszczelką do drzwi stalowych zewnętrznych 72 LUX, 72 LUX TERMO, 85 LUX TERMO PLUS

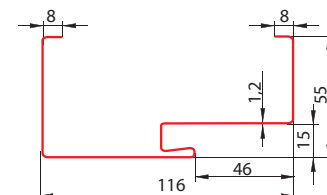

Ościeżnica stalowa z uszczelką do drzwi stalowych zewnętrznych 72 LUX FD-25/21B-72

Szerokość	Wysokość skrzydła w przyłdzie Hw (mm)	Szerokość skrzydła w przyłdzie Sw (mm)	Wymiar w ościeżnicy Sp (mm)	Wysokość ościeżnicy przy gotowej podłodze						Całkowita szerokość ościeżnicy							
				FD25/21/C		FD21/N		FD25/21B	Stalowo-drewniana	Aluminiowa	FD25/21/C		FD21/N		FD25/21B	Stalowo-drewniana	Aluminiowa
				Ho (mm)	Hc (mm)	Ho (mm)	Hc (mm)	Ho=Hc (mm)	Ho=Hc (mm)	Ho=Hc (mm)	So (mm)	Sc (mm)	So (mm)	Sc (mm)	So=Sc (mm)	So=Sc (mm)	So=Sc (mm)
Drzwi techniczne																	
60	2015	615	595	2055	2070	2032	2070	2065	-	-	675	705	629	705	695	-	-
70	2015	715	695	2055	2070	2032	2070	2065	-	-	775	805	729	805	795	-	-
80	2015	815	795	2055	2070	2032	2070	2065	-	-	875	905	829	905	895	-	-
80E	2015	825	805	2065	2080	2042	2080	2075	-	-	885	915	839	915	905	-	-
90	2015	915	895	2055	2070	2032	2070	2065	-	-	975	1005	929	1005	995	-	-
90E	2015	925	905	2065	2080	2042	2080	2075	-	-	985	1015	939	1015	1005	-	-
100	2015	1015	995	2055	2070	2032	2070	2065	-	-	1075	1105	1029	1105	1095	-	-
100E	2015	1025	1005	2065	2080	2042	2080	2075	-	-	1085	1115	1039	1115	1105	-	-
110	2015	1115	1095	2055	2070	2032	2070	2065	-	-	1175	1205	1129	1205	1195	-	-
Drzwi o grubości 55, 55 LUX																	
80E	2024	821	801	2065	2080	-	-	2075	2080	2090	881	911	-	-	901	911	930
90E	2024	921	901	2065	2080	-	-	2075	2080	2090	981	1011	-	-	1001	1011	1030
100E	2024	1021	1001	2065	2080	-	-	2075	2080	2090	1081	1111	-	-	1101	1111	1130
80N	2024	785	764	2065	2080	-	-	2075	2080	2090	844	874	-	-	864	874	892
90N	2024	885	864	2065	2080	-	-	2075	2080	2090	944	974	-	-	964	974	992
100N	2024	985	964	2065	2080	-	-	2075	2080	2090	1044	1074	-	-	1064	1074	1092
Drzwi o grubości 72, 72 LUX, 72 LUX TERMO																	
80E	2024	821	801	-	-	-	-	2080	2080	2090	-	-	-	-	911	911	930
90E	2024	921	901	-	-	-	-	2080	2080	2090	-	-	-	-	1011	1011	1030
100E	2024	1021	1001	-	-	-	-	2080	2080	2090	-	-	-	-	1111	1111	1130
80N	2024	785	764	-	-	-	-	2080	2080	2090	-	-	-	-	874	874	892
90N	2024	885	864	-	-	-	-	2080	2080	2090	-	-	-	-	974	974	992
100N	2024	985	964	-	-	-	-	2080	2080	2090	-	-	-	-	1074	1074	1092
Drzwi o grubości 85 LUX TERMO PLUS																	
80E	2024	821	801	-	-	-	-	-	2085	2090	-	-	-	-	-	921	930
90E	2024	921	901	-	-	-	-	-	2085	2090	-	-	-	-	-	1021	1030
80N	2024	785	764	-	-	-	-	-	2085	2090	-	-	-	-	-	884	892
90N	2024	885	864	-	-	-	-	-	2085	2090	-	-	-	-	-	984	992
Drzwi o grubości 101 LUX TERMO PLUS																	
80E	2021	849	801	-	-	-	-	-	2090	-	-	-	-	-	-	940	-
90E	2021	949	901	-	-	-	-	-	2090	-	-	-	-	-	-	1040	-
100E	2021	1049	1001	-	-	-	-	-	2090	-	-	-	-	-	-	1140	-

Rys. nr 1

Osadzenie ościeżnicy narożnej na mur

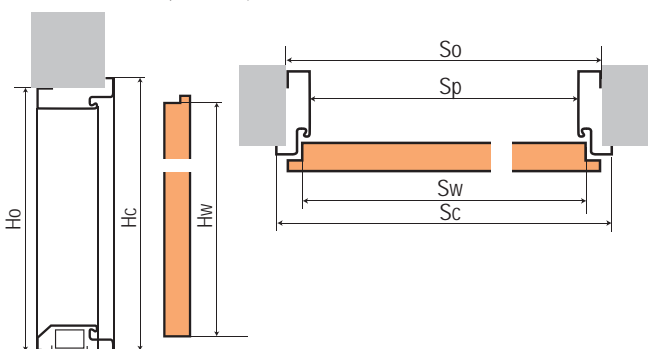

Rys. nr 2

Osadzenie ościeżnicy wewnątrz muru

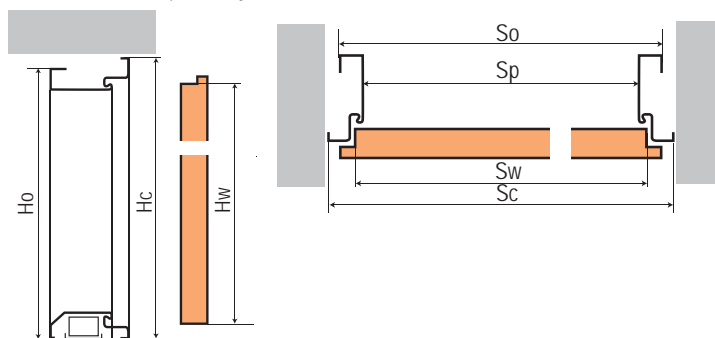

OKREŚLENIE KIERUNKU OTWIERANIA

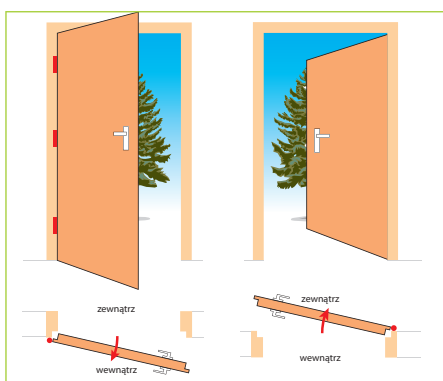
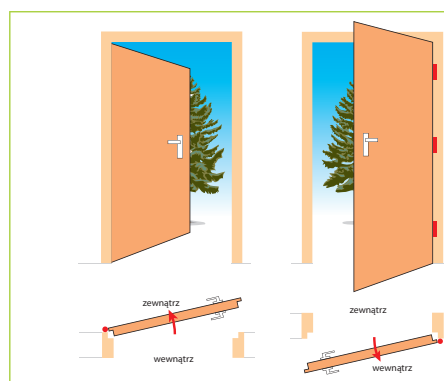
Drzwi lewe
otwierane do wewnątrzDrzwi lewe
otwierane na zewnątrzDrzwi prawe
otwierane na zewnątrzDrzwi prawe
otwierane do wewnątrz

ZAPRASZAMY RÓWNIEŻ DO ZAPOZNANIA SIĘ Z NASZĄ OFERTĄ:



Zapraszamy do współpracy: www.anbo.pl

Partner handlowy

Zakład Produkcyjny Anbo s.c.
Leszek Krajewski
Krzysztof Januszewski
Bartosz Januszewski
14-200 Ława, Mątyki 56a
tel./fax 89 642 10 62
e-mail: zamowienia@anbo.pl



Edycja katalogu 1/2023
Obowiązuje od 24.07.2023

Zaprezentowane kolory drzwi mogą się różnić od rzeczywistych. W wyborze odpowiedniego koloru proszę posłużyć się próbnikiem.
Niniejszy katalog nie jest ofertą handlową w rozumieniu Prawa Handlowego.